





Guía de los teléfonos IP 7906G y 7911G de Cisco Unified para Cisco Unified Communications Manager 6.1 (SCCP y SIP)

Sede central de América

Cisco Systems, Inc.
170 West Tasman Drive
San José, CA 95134-1706
EE. UU.
<http://www.cisco.com>
Tel.: +1 408 526-4000
+1 800 553 NETS (6387) (en los EE. UU.)
Fax: +1 408 527-0883

Tareas telefónicas comunes

Ver la ayuda en línea en el teléfono	Pulse  y elija Ayuda .
Realizar una llamada	Descuelgue antes o después de la marcación de un número.
Volver a marcar un número	Pulse Rellam .
Hablar utilizando el auricular y escuchar por el altavoz	(Sólo en el modo Grupo de escucha.) Pulse GEscucha .
Escuchar sólo por el altavoz	(Sólo en el modo Monitor.) Pulse Monitor .
Utilizar los registros de llamadas	Pulse  y seleccione Directorios > Llamadas perdidas, Llamadas realizadas o Llamadas recibidas . Seleccione un número y pulse Marcar .
Editar un número	Pulse EditNúm , << o >>.
Poner una llamada en espera o reanudarla	Resalte una llamada para ponerla en espera o reanudarla tras la espera y pulse  .
Transferir una llamada a un número nuevo	Pulse Trnsf. , introduzca el número y, a continuación, pulse de nuevo Trnsf.
Iniciar una conferencia estándar (ad hoc)	Pulse más > Confr. , marque el participante y, a continuación, pulse de nuevo Confr.



Cisco, Cisco Systems, the Cisco logo, and the Cisco Systems logo are registered trademarks or trademarks of Cisco Systems, Inc. and/or its affiliates in the United States and certain other countries. All other trademarks mentioned in this document or Website are the property of their respective owners. The use of the word partner does not imply a partnership relationship between Cisco and any other company. (0705R)

© 2007 Cisco Systems, Inc. All rights reserved.

OL-15016-01



REFERENCIA RÁPIDA



Teléfonos IP 7906G y 7911G de Cisco Unified para Cisco Unified Communications Manager 6.1 (SCCP y SIP)

Definición de las teclas programadas

Iconos de la pantalla del teléfono

Iconos de botones

Marcación rápida

Tareas telefónicas comunes

Definición de las teclas programadas

Actual.	Actualizar contenido
Aparcar	Almacenar una llamada con Ap. llam.
Borrar	Eliminar los registros o las configuraciones
Borrar	Restaurar la configuración predeterminada
Buscar	Buscar un listado de directorio
Cancel.	Cancelar una acción o salir de una pantalla sin aplicar cambios
CaptGr	Contestar una llamada entrante de otro grupo
CaptOtr	Responder a una llamada entrante de un grupo asociado
Captur	Responder a una llamada de su grupo
Cerrar	Cerrar la ventana actual
Conectar (Sólo SCCP)	Conectar varias llamadas de una línea para crear una conferencia
Confr.	Iniciar una conferencia
Contes	Contestar una llamada
Desviar	Enviar una llamada o redirigirla a un sistema de mensajería de voz
Detalles (sólo SCCP)	Abrir el registro de llamadas de detalles de una conferencia en los registros de Llamadas perdidas y Llamadas recibidas
DsvInc	Activar o cancelar el desvío de llamadas
EditNúm	Editar un número de un registro de llamadas
Eliminar	Eliminar caracteres a la derecha del cursor cuando utilice EditNúm
EliUltLI	Retirar a la última persona que se ha agregado a la conferencia
FinLlam.	Desconectar la llamada en curso
GEDes	Desactivar Grupo de escucha

GEscucha	Hablar utilizando el auricular y escuchar por el altavoz (Grupo de escucha)
IntruCf	Conectarse a una llamada en una línea compartida y establecer una conferencia
Intrus.	Conectarse a una llamada en una línea compartida
ListCnf	Ver los participantes de la conferencia
MarcAbr	Marcar utilizando un número del índice de marcación rápida
Marcar	Marcar un número de teléfono
más	Mostrar teclas programadas adicionales
MeetMe	Establecer una conferencia Meet-Me
ModoVid (Sólo SCCP)	Seleccionar un modo de visualización de vídeo
MonDes	Desactivar la función Monitor
Monitor	Escuchar una llamada por el altavoz
Msjes.	Acceder al sistema de correo de voz
NoMlsta	Activar o desactivar No molestar (NoMlsta)
NvaLlam	Realizar una llamada nueva
QRT	Enviar problemas de llamada al administrador del sistema
Quitar	Eliminar a un participante de una conferencia
Rellam.	Volver a marcar el último número marcado
RetrLla	Recibir avisos cuando una extensión ocupada esté disponible
Salir	Volver a la pantalla anterior
Trnsf.	Transferir una llamada
TrsfDir (sólo SCCP)	Transferir dos llamadas entre sí
<<	Eliminar caracteres introducidos
>>	Pasar de un carácter introducido a otro

Iconos de la pantalla del teléfono

Estado de línea y de llamada	
	Desvío de llamadas activado
	Llamada en espera
	Llamada conectada
	Descolgado
	Colgado
	Llamada entrante
	Línea compartida en uso
	Llamada autenticada
	Llamada cifrada
	Llamada de prioridad
	Llamada de prioridad media
	Llamada de prioridad alta
	Llamada de prioridad máxima
Otras funciones	
	Marcación rápida configurada
	Mensaje en espera
	Opción seleccionada
	Función activada

	Entrada de URL en registro de llamadas preparada para editarse (Sólo SIP)
Modo de sonido o vídeo	
	Auricular en uso
	Altavoz en uso (Monitor conectado)
	Vídeo activado (sólo teléfono IP 7911G de Cisco Unified con SCCP)

Iconos de botones

	Volumen
	Navegación
	Espera
	Menú de aplicaciones

Marcación rápida

Si desea...	Entonces...
Efectuar una Marcación rápida de un número	<ul style="list-style-type: none"> Pulse y seleccione el número que desee marcar. Pulse y seleccione Directorios > Marcación rápida. Seleccione el número que desea marcar. Introduzca un número de marcación rápida con el teléfono colgado y pulse MarcAbr.

Contenido

Introducción 1

Utilización de esta guía 1

Búsqueda de información adicional 2

Información de seguridad y funcionamiento 2

Descripción general de la seguridad de productos de Cisco 3

Funciones de accesibilidad 3

Conexión del teléfono 5

Descripción del teléfono 9

Botones y hardware 9

Líneas y llamadas 11

Descripción de los iconos de línea y de llamada 11

Acceso a menús de aplicaciones 12

Acceso al sistema de ayuda del teléfono 12

Disponibilidad de funciones 13

SIP frente a SCCP 13

Gestión de llamadas básica 14

Realización de llamadas: Opciones básicas 14

Colocación de llamadas: Opciones adicionales 15

Respuesta a llamadas 17

Finalización de llamadas 18

Utilización de Espera y Continuar 19

Cambio entre varias llamadas 20

Cambio de una llamada en curso a otro teléfono 20

Visualización de varias llamadas 20

Transferencia de llamadas 21

Envío de una llamada a un sistema de mensajes de voz 22

Desvío de todas las llamadas a otro número 22

Utilización de No molestar	24
Realización de conferencias	24
Uso de las funciones de conferencia	25
Utilización de la función Conferencia	25
Utilización de la función Conectar	26
Uso de IntruCf	26
Uso de Meet-Me	27
Visualización o eliminación de los participantes de una conferencia	28
Manejo avanzado de llamadas	29
Marcación rápida	29
Captura de llamadas redirigidas en su teléfono	30
Almacenamiento y recuperación de llamadas aparcadas	31
Desconexión de los grupos de salto	32
Utilización de una línea compartida	33
Líneas compartidas	33
Uso de Intru. para conectarse a una llamada de una línea compartida	33
Funciones de intrusión	34
Uso de las funciones de intrusión	34
Cómo evitar que otras personas vean o entren en una llamada de una línea compartida	35
Reacción y recepción de llamadas seguras	35
Seguimiento de llamadas sospechosas	36
Concesión de prioridad a las llamadas importantes	37
Utilización de la Extensión móvil de Cisco	38
Manejo de llamadas de negocios mediante un único número de teléfono	39
Utilización del auricular, los auriculares y el altavoz	42
Utilización de la función Grupo de escucha	42
Utilización de la función Monitor	43
Utilización y obtención de auriculares	44
Utilización de la función de respuesta automática	44

Cambio de las opciones del teléfono 45

Personalización de timbres e indicadores de mensajes 45

Personalización de la pantalla del teléfono 46

Utilización de los registros de llamadas y directorios 47

Utilización de los registros de llamadas 47

Marcación por directorio 49

Utilización de directorios corporativos en el teléfono 49

Utilización del Directorio personal en el teléfono 50

Acceso a los mensajes de voz 53

Utilización de las páginas Web Opciones de usuario 54

Acceso a las páginas Web Opciones de usuario 54

Configuración de funciones y servicios en Internet 55

Utilización del Directorio personal en Internet 55

Utilización de la Libreta personal de direcciones en Internet 55

Configuración de Marcaciones rápidas en Internet 56

Utilización de la herramienta de sincronización de la libreta de direcciones 57

Configuración de Marcación rápida en Internet 57

Configuración de los servicios del teléfono en Internet 58

Control de la configuración de usuario en Internet 59

Control de la configuración de línea en Internet 60

Configuración de teléfonos y listas de acceso para la conexión móvil 61

Utilización de Cisco WebDialer 64

Opciones de configuración adicionales 66

Solución de problemas del teléfono 68

Solución general de problemas 68

Visualización de datos de administración telefónica 69

Uso de la herramienta de generación de informes de calidad 69

Términos de la garantía del hardware de Cisco limitada a un año 70

Index 73

Introducción

Utilización de esta guía

Esta guía ofrece una descripción general de las funciones disponibles en el teléfono. Puede leerla en su totalidad si desea conocer a fondo las prestaciones del teléfono, o bien leer la tabla que aparece a continuación para saber cómo dirigirse a los apartados de consulta más frecuente.

Si desea...	Entonces...
Explorar el teléfono por sí mismo	Pulse  y elija Ayuda .
Examinar la información sobre cuestiones de seguridad	Consulte Información de seguridad y funcionamiento, página 2 .
Conectar el teléfono	Consulte Conexión del teléfono, página 5 .
Utilizar el teléfono una vez instalado	Comience por Descripción del teléfono, página 9 .
Conocer los botones del teléfono	Consulte Botones y hardware, página 9 .
Realizar llamadas	Consulte Realización de llamadas: Opciones básicas, página 14 .
Poner llamadas en espera	Consulte Utilización de Espera y Continuar, página 19 .
Transferir llamadas	Consulte Transferencia de llamadas, página 21 .
Realizar conferencias	Consulte Realización de conferencias, página 24 .
Configurar la marcación rápida	Consulte Marcación rápida, página 29 .
Compartir un número de teléfono	Consulte Utilización de una línea compartida, página 33 .
Utilizar el altavoz del teléfono	Consulte Utilización del auricular, los auriculares y el altavoz, página 42 .
Cambiar el volumen del timbre o el tono	Consulte Cambio de las opciones del teléfono, página 45 .
Ver las llamadas perdidas	Consulte Utilización de los registros de llamadas y directorios, página 47 .
Escuchar los mensajes de voz	Consulte Acceso a los mensajes de voz, página 53 .
Consultar las definiciones de las teclas programadas y de los iconos	Diríjase a la tarjeta Referencia rápida que se encuentra al principio de la guía.

Búsqueda de información adicional

Puede acceder a la documentación más actualizada de Cisco en la siguiente dirección URL de Internet:

http://www.cisco.com/en/US/products/hw/phones/ps379/tsd_products_support_series_home.html

Puede acceder al sitio Web de Cisco en esta dirección:

<http://www.cisco.com/>

Es posible acceder a los sitios Web internacionales de Cisco desde esta dirección:

http://www.cisco.com/public/countries_languages.shtml

Información de seguridad y funcionamiento

Consulte estas secciones para obtener información acerca del impacto de las interrupciones del suministro eléctrico y la influencia de otros dispositivos en el teléfono IP de Cisco Unified.

Interrupción del suministro eléctrico

El acceso a los servicios de emergencia mediante el teléfono depende de la conexión de alimentación del teléfono. En caso de que se produzca una interrupción del suministro eléctrico, no será posible llamar a los servicios de emergencia hasta que no se restablezca el suministro eléctrico. En caso de fallo o interrupción del suministro eléctrico, puede que sea necesario restablecer o volver a configurar el equipo antes de utilizar la marcación al servicio de emergencia.

Utilización de dispositivos externos

La siguiente información se refiere a la utilización de dispositivos externos con el teléfono IP de Cisco Unified:

Cisco recomienda el uso de dispositivos externos de buena calidad (auriculares), con protección contra interferencias de señales radiofrecuencia (RF) o audiofrecuencia (AF) no deseadas.

En función de la calidad de los dispositivos y de su cercanía a otros, como teléfonos móviles o radios bidireccionales, es posible que se produzcan sonidos no deseados. En ese caso, Cisco aconseja llevar a cabo una o varias de las acciones siguientes:

- Aleje el dispositivo externo de la fuente emisora de señales de radio o audiofrecuencia.
- Aparte los cables del dispositivo externo de la fuente emisora de señales de radio o audiofrecuencia.
- Utilice cables apantallados con el dispositivo externo, o bien cables con conector y blindaje más adecuado.
- Reduzca la longitud del cable del dispositivo externo.
- Aplique ferritas u otros dispositivos similares a los cables del dispositivo externo.

Cisco no puede garantizar el rendimiento del sistema, ya que no controla la calidad de los dispositivos externos, cables o conectores de otros fabricantes. El sistema funcionará correctamente si se conectan dispositivos adecuados mediante cables y conectores de buena calidad.

**Precaución**

En países pertenecientes a la Unión Europea, utilice únicamente auriculares que cumplan con la Directiva EMC [89/336/EC].

Descripción general de la seguridad de productos de Cisco

Este producto tiene funciones criptográficas y está sujeto a las leyes sobre importación, exportación, transferencia y uso tanto de Estados Unidos como del país local. El suministro de productos criptográficos de Cisco no otorga a terceros ningún derecho para la importación, exportación, distribución o uso del cifrado. Los importadores, exportadores, distribuidores o usuarios son responsables del cumplimiento de las leyes locales y de Estados Unidos. La utilización de este producto supone la aceptación del cumplimiento de las leyes y las normativas aplicables. Si no se pueden cumplir las leyes locales y estadounidenses, el producto debe devolverse de inmediato.

Se puede encontrar un resumen de las leyes estadounidenses que afectan a los productos criptográficos de Cisco en: <http://www.cisco.com/wwl/export/crypto/tool/stqrg.html>. Si necesita más información, póngase en contacto con nosotros enviando un correo electrónico a export@cisco.com.

Funciones de accesibilidad

Existe una lista de funciones de accesibilidad disponible a petición del usuario.

Conexión del teléfono

Es posible que el administrador del sistema conecte el teléfono IP de Cisco Unified a la red corporativa de telefonía IP. Si no es así, consulte el gráfico que encontrará a continuación para conectar el teléfono. El gráfico y la tabla siguientes muestran cómo conectar el teléfono IP de Cisco Unified 7906G:

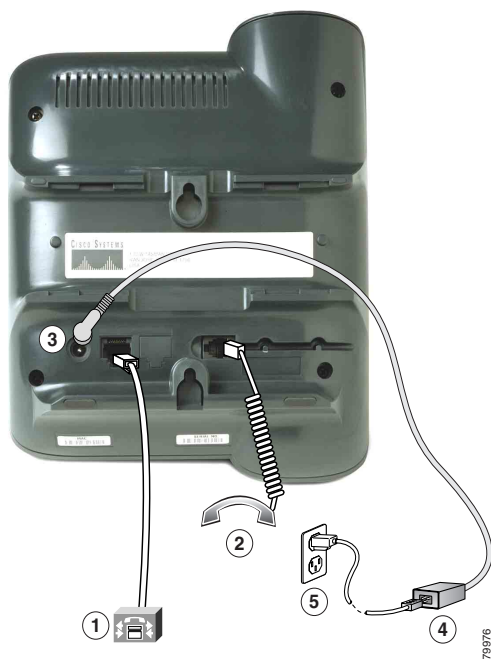

1	Puerto de red (10/100 SW)	4	Fuente de alimentación CA-CC
2	Puerto del auricular	5	Cable de alimentación de CA
3	Puerto del adaptador de CC (DC48V)		

El gráfico y la tabla siguientes muestran cómo conectar el teléfono IP de Cisco Unified 7911G:

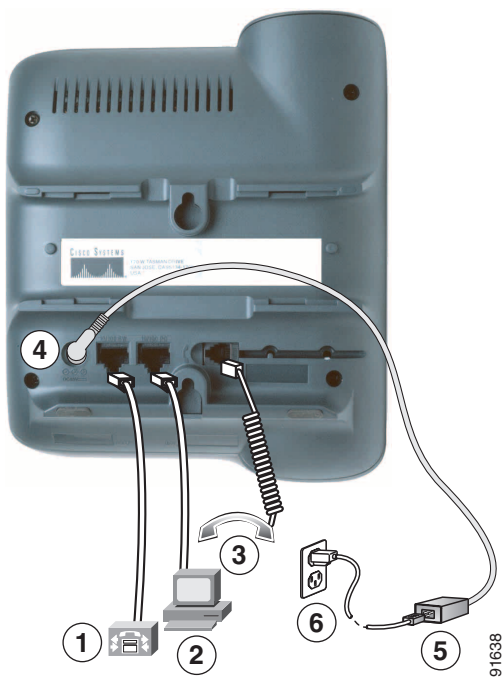

1	Puerto de red (10/100 SW)	4	Puerto del adaptador de CC (DC48V)
2	Puerto de acceso (10/100 PC)	5	Fuente de alimentación CA-CC
3	Puerto del auricular	6	Cable de alimentación de CA

Ajuste del soporte del auricular

Al conectar el teléfono, puede ajustar el soporte del auricular para asegurarse de que éste no se saldrá de la base del teléfono. Para obtener más instrucciones, consulte la tabla que aparece a continuación.

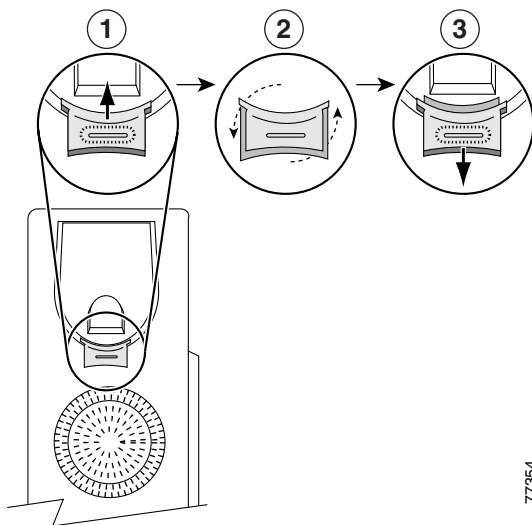

77354

1	Deje a un lado el auricular y tire de la lengüeta cuadrada de plástico del soporte del auricular.
2	Gire la lengüeta 180 grados.
3	Deslice de nuevo la lengüeta dentro del soporte del auricular. Una prolongación sobresale de la parte superior de la lengüeta. Vuelva a colocar el auricular en el soporte.

Registro mediante TAPS

Una vez que haya conectado el teléfono a la red, el administrador del sistema puede solicitarle que registre automáticamente el teléfono mediante la herramienta para la asistencia de teléfonos registrados automáticamente (TAPS). TAPS se puede utilizar en un teléfono nuevo o para sustituir un teléfono existente.

Para registrar mediante TAPS, levante el auricular, marque la extensión TAPS que le proporcione el administrador del sistema y siga las instrucciones de voz. Es posible que tenga que introducir la extensión completa, incluido el prefijo. Cuando el teléfono muestre un mensaje de confirmación, cuelgue. El teléfono se reiniciará.

Información de los auriculares

Para utilizar auriculares, asegúrese de que el auricular esté desconectado y, a continuación, conecte los auriculares al puerto del auricular situado en la parte posterior del teléfono.

Dependiendo de las recomendaciones del fabricante de los auriculares, es posible que sea necesario un amplificador externo. Consulte la documentación del producto suministrada por el fabricante para obtener más información.

Aunque Cisco Systems realiza pruebas internas a auriculares de terceros para utilizarlos con los teléfonos IP de Cisco Unified, Cisco no certifica ni garantiza asistencia para productos de proveedores de auricular o auriculares. Debido a las incoherencias inherentes al entorno y al hardware en las ubicaciones donde se utilizan los teléfonos IP de Cisco Unified, no existe una única solución que sea la “mejor” para todos los entornos. Cisco recomienda que los clientes realicen pruebas para decidir qué auriculares funcionan mejor en su entorno antes de instalar un gran número de unidades en la red.

En algunos casos, la mecánica o electrónica de diferentes auriculares puede provocar que las personas que utilizan un dispositivo de forma remota oigan un eco de su propia voz cuando hablan con los usuarios de teléfonos IP de Cisco Unified.

Cisco Systems recomienda el uso de dispositivos externos de buena calidad (auriculares), con protección contra interferencias de señales de radiofrecuencia (RF) o audiofrecuencia (AF) no deseadas. Según la calidad de dichos dispositivos y la proximidad a otros, como teléfonos móviles o radios bidireccionales, es probable que se sigan creando interferencias.

La razón principal por la que unos auriculares serían inadecuados para el teléfono IP de Cisco Unified es la posibilidad de que aparezca un zumbido audible. Este zumbido puede ser audible sólo para la persona que utiliza el dispositivo de forma remota o tanto para ésta como para el usuario del teléfono IP de Cisco Unified. La posibilidad de aparición de zumbidos o pitidos puede deberse a una serie de fuentes externas como, por ejemplo, luces eléctricas, proximidad de motores eléctricos o monitores de equipos de gran tamaño. En algunos casos, es posible reducir o eliminar el zumbido que oye un usuario con un transformador estabilizado o un inyector de resonancia.

Calidad de sonido subjetiva según el usuario

Aparte de las prestaciones físicas, mecánicas y técnicas, el sonido de los auriculares tiene que ser bueno para el usuario y para la parte que se encuentre al otro extremo. El sonido es subjetivo y Cisco no puede garantizar el rendimiento de ningún auricular o auriculares; sin embargo, algunos que pueden encontrarse en los sitios Web indicados a continuación han demostrado un buen funcionamiento en los teléfonos IP de Cisco Unified.

Sin embargo, sigue siendo responsabilidad del cliente comprobar este equipo en su propio entorno para determinar si experimenta un rendimiento adecuado.

Para obtener más información acerca de los auriculares, consulte la página:

<http://www.vxicorp.com/cisco>

<http://www.plantronics.com>

<http://www.jabra.com>

Descripción del teléfono

Los teléfonos IP 7906G y 7911G de Cisco Unified son unos aparatos con funciones muy completas, que permiten establecer comunicación por voz a través de la misma red de datos que utilice para sus equipos. Por tanto, podrá realizar y recibir llamadas telefónicas, poner llamadas en espera, transferir llamadas, realizar conferencias, etcétera.

Además de las funciones básicas de gestión de llamadas, los teléfonos IP 7906G y 7911G de Cisco Unified admiten funciones de telefonía especializadas o avanzadas que permiten ampliar las capacidades de gestión de llamadas. Dependiendo de su configuración, el teléfono es compatible con lo siguiente:





- Acceso a los datos de red, aplicaciones XML y servicios basados en la Web.
- Personalización en línea de las funciones y servicios del teléfono desde las páginas Web Opciones de usuario.

Botones y hardware

Utilice el gráfico que se muestra a continuación para identificar los botones y el hardware de su teléfono.



91031

	Elemento	Descripción	Para obtener más información, consulte...
1	Pantalla del teléfono	Muestra los menús del teléfono y la actividad de las llamadas, incluida la identificación de la persona que llama, la duración de la llamada y el estado de ésta.	Acceso a menús de aplicaciones, página 12 y Disponibilidad de funciones, página 13.
2	Serie del teléfono IP de Cisco Unified	Indica las series del modelo de su teléfono IP de Cisco Unified.	—
3	Teclas programadas	Cada una activa una opción de tecla programada que aparece en la pantalla del teléfono.	Definición de las teclas programadas, página 3.
4	Botón de navegación 	Permite desplazarse por los elementos de menú y resaltar elementos. Cuando el teléfono está colgado, muestra la Marcación rápida.	Acceso a menús de aplicaciones, página 12 y Marcación rápida, página 29.
5	botón del menú de aplicaciones 	Muestra el menú de aplicaciones que permite acceder al sistema de mensajes de voz, registros y directorios del teléfono, configuración, servicios y ayuda.	Acceso a menús de aplicaciones, página 12.
6	Botón de espera 	Pone la llamada activa en espera, reanuda una llamada en espera y permite cambiar de una llamada activa a una llamada en espera.	Utilización de Espera y Continuar, página 19.
7	Teclado	Permite marcar números, introducir letras y elegir elementos de menú.	Gestión de llamadas básica, página 14.
8	Botón de volumen 	Controla el auricular, los auriculares, el altavoz y el volumen del timbre.	Utilización del auricular, los auriculares y el altavoz, página 42.
9	Auricular con banda luminosa	La banda luminosa del auricular indica una llamada entrante o un nuevo mensaje de voz.	Acceso a los mensajes de voz, página 53.
10	Soporte	Permite colocar el teléfono con el ángulo adecuado en un escritorio o mesa.	—









Líneas y llamadas

Para evitar confusiones entre los conceptos líneas y llamadas, consulte las descripciones siguientes:

- Líneas: Cada línea corresponde a un número de teléfono (o extensión) que otros pueden utilizar para llamarle. Su teléfono admite una línea.
- Llamadas: cada línea admite varias llamadas. De forma predeterminada, el teléfono admite hasta seis llamadas conectadas, aunque el administrador del sistema podrá ajustar este número dependiendo de sus necesidades. Sólo puede estar activa una llamada en cada momento; las llamadas restantes se pondrán en espera automáticamente.





Descripción de los iconos de línea y de llamada

El teléfono muestra iconos para ayudarle a determinar el estado de llamada y de línea (colgada, en espera, sonando, conectada, etc.).

Icono	Llamada o estado de línea	Descripción
	Línea colgada	No hay actividad de llamadas en esta línea.
	Línea descolgada	Está marcando un número o está sonando una llamada saliente.
	Llamada conectada	En este momento está conectado con otra persona.
	Llamada entrante	Está sonando una llamada en su línea.
	Llamada en espera	Ha puesto esta llamada en espera. Consulte Utilización de Espera y Continuar, página 19 .
	Utilización remota	Otro teléfono que comparte la línea tiene una llamada conectada. Consulte Líneas compartidas, página 33 .
	Recuperación de llamada	Una llamada en espera está sonando de nuevo en su teléfono. Consulte Utilización de Espera y Continuar, página 19 .
	Llamada autenticada	Consulte Reacción y recepción de llamadas seguras, página 35 .
	Llamada cifrada	Consulte Reacción y recepción de llamadas seguras, página 35 .





Acceso a menús de aplicaciones

Utilice los menús de aplicaciones para acceder a las funciones del teléfono.

Si desea...	Entonces...
Acceder a los menús de aplicaciones	Pulse  para que aparezca una lista de las aplicaciones: Mensajes, Directorio, Configuración, Servicios y Ayuda.
Desplazarse por una lista o menú	Pulse  .
Seleccionar un elemento de menú	Pulse  para resaltar un elemento de menú y, a continuación, pulse Selec. También puede pulsar el número del teclado que corresponda al número del elemento de menú.
Retroceder un nivel en un menú	Pulse Salir . (tenga en cuenta que si pulsa Salir desde el nivel superior de un menú, el menú se cerrará).
Cerrar un menú (y volver al menú de aplicaciones)	Pulse Salir una o más veces hasta que se cierre el menú, o pulse  .
Salir del menú de aplicaciones	Pulse  o Salir .



Sugerencia

Tras pulsar , el indicador LED pasa a ser verde y permanece encendido mientras utiliza los menús de aplicaciones. Si sale de una aplicación sin pulsar  o el botón **Salir** (por ejemplo, para responder a una nueva llamada), la pantalla del teléfono cambiará; sin embargo, el botón  permanecerá encendido de color verde. Si vuelve a pulsar , se reanudará la aplicación que estaba utilizando en el punto en el que la dejó.

Acceso al sistema de ayuda del teléfono

Los teléfonos IP 7906G y 7911G de Cisco Unified ofrecen un sistema de ayuda en línea muy completo. Para ver la ayuda del teléfono, pulse  y seleccione **Ayuda**.

Disponibilidad de funciones

Según la configuración del sistema del teléfono, es posible que algunas de las funciones que se incluyen en esta Guía del teléfono no estén disponibles o funcionen de forma diferente en su dispositivo. Póngase en contacto con el departamento de asistencia o con el administrador del sistema para obtener información sobre el funcionamiento o la disponibilidad de las funciones.

SIP frente a SCCP

Es posible configurar el teléfono para que funcione con uno de los dos protocolos de señalización siguientes: SIP (Protocolo de inicio de sesión) o SCCP (Protocolo de control de llamadas Skinny). El administrador del sistema es quien determina la configuración.

Las funciones del teléfono pueden variar dependiendo del protocolo. Esta Guía del teléfono indica las funciones que son específicas del protocolo. Para saber el protocolo que está utilizando el teléfono, puede preguntárselo al administrador del sistema, o bien seleccionar  > **Información de modelo** > **Protocolo control de llamadas** en el teléfono.

Gestión de llamadas básica

Puede realizar tareas básicas de gestión de llamadas mediante una amplia gama de funciones y servicios. La disponibilidad de las funciones puede variar. Para obtener más información, consulte al administrador del sistema.

Realización de llamadas: Opciones básicas

A continuación se detallan algunos métodos sencillos para realizar llamadas en el teléfono IP de Cisco Unified.

Si desea...	Entonces...	Para obtener más información, consulte...
Realizar una llamada	Descuelgue el auricular y marque el número.	Descripción del teléfono, página 9.
Marcar con el auricular colgado (con tono de marcación)	Pulse NvaLlam y marque el número.	—
Volver a llamar a un número	Pulse Rellam.	—
Realizar una llamada con otra llamada activa	<ol style="list-style-type: none">1. Pulse ⊗.2. Pulse NvaLlam.3. Introduzca un número.	Utilización de Espera y Continuar, página 19.
Marcar desde un registro de llamadas	<ol style="list-style-type: none">1. Pulse ⊕ y seleccione Directorios > Llamadas perdidas, Llamadas recibidas o Llamadas realizadas.2. Desplácese hasta el número y pulse Marcar.	Utilización de los registros de llamadas, página 47.



Sugerencias

- Puede marcar con el teléfono colgado, sin un tono de marcado (marcación previa). Para la marcación previa, introduzca un número; a continuación, descuelgue el teléfono levantando el auricular y pulse **Marcar**.
- Cuando realiza la marcación previa, el teléfono intenta anticiparse al número que está marcando mostrando los números que coinciden (si los hay) del registro de Llamadas realizadas. Esto se denomina Marcación automática. Para llamar a un número que ha aparecido mediante la marcación automática, desplácese hasta él, pulse **Marcar** y descuelgue el teléfono.

- Si se equivoca al marcar, pulse << para borrar dígitos.
- Si los participantes de una llamada oyen un pitido, es posible que la llamada esté siendo controlada o grabada. Solicite más información al administrador del sistema.

Colocación de llamadas: Opciones adicionales

Puede realizar llamadas utilizando funciones y servicios especiales disponibles en su teléfono. Póngase en contacto con su administrador del sistema para obtener más información sobre estas opciones adicionales.

Si desea...	Entonces...	Para obtener más información, consulte...
Efectuar una marcación rápida de un número	<p>Realice una de las siguientes acciones:</p> <ul style="list-style-type: none"> • Pulse , escoja un número de marcación rápida y pulse Marcar. • Pulse  y seleccione Directorios > Marcación rápida. Seleccione un número y pulse Marcar. • Utilice la función Marcación abreviada. • Utilice la función Marcaciones rápidas. 	Marcación rápida, página 29.
Marcar desde un directorio corporativo de su teléfono	<ol style="list-style-type: none"> 1. Pulse  y seleccione Directorios > Directorio corporativo (el nombre puede variar). 2. Introduzca un nombre y pulse Buscar. 3. Resalte un listado y descuelgue. 	Utilización de los registros de llamadas, página 47.
Marcar desde un directorio corporativo de su equipo con Cisco WebDialer	<ol style="list-style-type: none"> 1. Inicie un explorador de Web y diríjase a un directorio corporativo que tenga WebDialer activado. 2. Haga clic en el número al que desee llamar. 	Utilización de Cisco WebDialer, página 64.
Utilizar la función RetrLla de Cisco para recibir una notificación cuando haya una extensión ocupada o sonando	<ol style="list-style-type: none"> 1. Pulse RetrLla cuando escuche el tono de ocupado o llamada. 2. Cuelgue. El teléfono le avisará cuando la línea esté libre. 3. Vuelva a realizar la llamada. 	Al administrador del sistema.

Si desea...	Entonces...	Para obtener más información, consulte...
Realizar una llamada de prioridad (precedencia) (sólo para teléfonos SCCP)	Introduzca el número de acceso del servicio de precedencia multinivel y de preferencia (MLPP) y, a continuación, introduzca un número de teléfono.	Concesión de prioridad a las llamadas importantes, página 37.
Marcar desde una entrada de la Libreta personal de direcciones (PAB)	<ol style="list-style-type: none"> 1. Pulse  y seleccione Directorios > Directorio personal para iniciar sesión. 2. Seleccione Libreta personal de direcciones y busque un listado. 	Utilización de las páginas Web Opciones de usuario, página 54. Utilización del Directorio personal en el teléfono, página 50.
Realizar una llamada utilizando un código de seguimiento o de cuenta (Sólo para teléfonos SCCP.)	<ol style="list-style-type: none"> 1. Marque un número. 2. Cuando suene el tono, introduzca un código de asunto de cliente (CMC) o un código de autorización forzoso (FAC). 	Al administrador del sistema.
Realizar una llamada utilizando el perfil de la Extensión móvil de Cisco	Inicie sesión en el servicio Extensión móvil de Cisco de un teléfono.	Utilización de la Extensión móvil de Cisco, página 38.
Realizar una llamada desde un teléfono móvil mediante el acceso de voz móvil	<ol style="list-style-type: none"> 1. Obtener el número de acceso de voz móvil y el PIN de usuario final del administrador del sistema. 2. Marque el número de acceso de voz móvil que tenga asignado. 3. Introduzca el número de su teléfono móvil (si se le solicita) y el PIN. 4. Pulse 1 para realizar una llamada a un teléfono IP corporativo. 5. Marque un número de teléfono de escritorio diferente del suyo. 	Manejo de llamadas de negocios mediante un único número de teléfono, página 39.

Respuesta a llamadas

Puede contestar una llamada simplemente levantando el auricular o mediante otras opciones que estén disponibles en el teléfono.

Si desea...	Entonces...	Para obtener más información, consulte...
Cambiar desde una llamada conectada y contestar a una llamada nueva	Pulse Contes.	Utilización de Espera y Continuar, página 19.
Contestar una llamada utilizando el servicio de llamada en espera	Pulse Contes.	Utilización de Espera y Continuar, página 19.
Enviar una llamada al sistema de mensajes de voz	Pulse Desviar.	Envío de una llamada a un sistema de mensajes de voz, página 22.
Conectar automáticamente las llamadas entrantes	Utilice la función de respuesta automática.	Utilización de la función de respuesta automática, página 44.
Recuperar una llamada aparcada en otro teléfono	Utilice Aparcar llamada o Aparcamiento de llamadas dirigido.	Almacenamiento y recuperación de llamadas aparcadas, página 31.
Utilizar el teléfono para contestar una llamada que suena en otro sitio	Utilice Captura de llamada.	Captura de llamadas redirigidas en su teléfono, página 30.
Contestar una llamada de prioridad (sólo para teléfonos SCCP)	Cuelgue la llamada en curso y pulse Contes.	Concesión de prioridad a las llamadas importantes, página 37.

Si desea...	Entonces...	Para obtener más información, consulte...
Contestar una llamada en el teléfono móvil o en otro destino remoto	<p>Configure la conexión móvil y conteste el teléfono.</p> <p>Cuando activa la conexión móvil:</p> <ul style="list-style-type: none"> • El escritorio y los destinos remotos reciben las llamadas a la vez. • Si contesta la llamada en el teléfono de escritorio, los destinos remotos dejan de sonar, se desconectan y muestran un mensaje de llamada perdida. • Si contesta la llamada en un destino remoto, los otros destinos remotos dejan de sonar, se desconectan y muestran un mensaje de llamada perdida. 	<p>Manejo de llamadas de negocios mediante un único número de teléfono, página 39.</p>

Sugerencia



Si los participantes de una llamada oyen un pitido, es posible que la llamada esté siendo controlada o grabada. Solicite más información al administrador del sistema.

Finalización de Llamadas

Para finalizar una llamada, cuelgue. A continuación se ofrece información más detallada.

Si desea...	Entonces...
Colgar utilizando el auricular	Coloque el auricular en la base, o bien pulse FinLlam.
Colgar mientras monitoriza una llamada (con el altavoz)	Pulse FinLlam.
Finalizar una llamada manteniendo otra llamada en la misma línea	Pulse FinLlam. En primer lugar, desactive la llamada en espera si fuera necesario.



Utilización de Espera y Continuar

Puede colocar llamadas en espera y continuarlas. Cuando pone una llamada en espera, el icono Espera  aparece junto al ID de la persona que llama, y el botón Cont.  se enciende (rojo).

Si tiene activada la función Reversión en espera en el teléfono, las llamadas que ponga en espera volverán a sonar en su teléfono tras un cierto periodo de tiempo. Las llamadas “revertidas” permanecerán en espera hasta que las reanude o hasta que la Reversión en espera se termine.

El teléfono indica la presencia de una llamada de reversión:

- Alertándole cada cierto tiempo mediante un solo tono (o destello, o pitido, según la configuración de la línea telefónica).
- Mostrando brevemente un mensaje de “Reversión en espera” en la barra de estado de la parte inferior de la pantalla del teléfono.
- Mostrando el icono animado Reversión en espera  junto al ID de la persona que ha efectuado la llamada en espera.

Si desea...	Entonces...
Poner una llamada en espera	<ol style="list-style-type: none"> 1. Asegúrese de que la llamada que desea poner en espera está resaltada. 2. Pulse .
Eliminar una llamada en espera	<ol style="list-style-type: none"> 1. Asegúrese de que está resaltada la llamada adecuada. 2. Pulse .

Sugerencias

- Normalmente, al activar la función Espera sonará música o un pitido.
- Cuando se resalta una llamada en espera, el botón Espera  se enciende (rojo). Cuando se resalta una llamada que no está en espera y hay otras llamadas en la línea, el botón Espera parpadea (rojo).
- Si recibe la alerta de una llamada entrante y una llamada de reversión al mismo tiempo, el teléfono mostrará en pantalla, de forma predeterminada, la llamada entrante. El administrador del sistema puede cambiar esta configuración de prioridad.
- Si utiliza una línea compartida, la Reversión en espera sólo sonará en el teléfono con el que puso la llamada en espera, y no en los otros teléfonos de la línea compartida.
- La duración entre las alertas de Reversión en espera la determina el administrador del sistema.

Cambio entre varias llamadas

Puede cambiar entre varias llamadas en su teléfono.

Si desea...	Entonces...
Cambiar entre varias llamadas conectadas	<ol style="list-style-type: none">1. Asegúrese de que la llamada que desea cambiar esté resaltada.2. Pulse . Todas las llamadas activas se pondrán en espera y se reanudará la llamada seleccionada.
Cambiar desde una llamada conectada para contestar otra llamada entrante	Pulse Contes . Se ponen en espera las llamadas activas.

Cambio de una llamada en curso a otro teléfono

Puede cambiar llamadas en curso entre el teléfono de escritorio y el teléfono móvil u otro destino remoto.

Si desea...	Entonces...
Transferir una llamada en curso del teléfono del escritorio al teléfono móvil	<ol style="list-style-type: none">1. Pulse la tecla programada Movilidad y seleccione Enviar llamada a móvil.2. Contesto la llamada en curso en el teléfono móvil.
Transferir una llamada en curso del teléfono móvil al teléfono del escritorio	<ol style="list-style-type: none">1. Cuelgue la llamada del teléfono móvil para desconectar el teléfono, pero no la llamada.2. Pulse Cont. en el teléfono del escritorio durante 4 segundos y hable por el teléfono del escritorio.

Visualización de varias llamadas

El saber cómo se muestran varias llamadas en su teléfono le puede ayudar a organizarse en sus tareas de gestión de llamadas.

El teléfono muestra las llamadas en la línea resaltada de la manera siguiente:

- Las llamadas con mayor precedencia y duración aparecen en la parte superior de la lista.
- Las llamadas similares se incluyen en un mismo grupo. Por ejemplo, las llamadas con las que ha interactuado se agrupan cerca de la parte superior y las llamadas en espera se agrupan al final.

Transferencia de llamadas

Esta función redirige una llamada conectada. El *destino* es el número al que desea transferir la llamada.

Si desea...	Entonces...
Transferir una llamada sin hablar con el destinatario de la transferencia	<ol style="list-style-type: none"> 1. Desde una llamada activa, pulse Trnsf. 2. Introduzca el número de destino. 3. Pulse Trnsf. de nuevo para completar la transferencia o FinLlam. para cancelarla. <p>Nota Si su teléfono tiene activada la transferencia con el teléfono colgado, podrá finalizar la transferencia colgando.</p>
Hablar con el destinatario de la transferencia antes de transferir la llamada (transferencia con consulta)	<ol style="list-style-type: none"> 1. Desde una llamada activa, pulse Trnsf. 2. Introduzca el número de destino. 3. Espere a que el destinatario de la transferencia conteste. 4. Pulse Trnsf. de nuevo para completar la transferencia o FinLlam. para cancelarla. <p>Nota Si su teléfono tiene activada la transferencia con el teléfono colgado, podrá finalizar la transferencia colgando.</p>
Transferir dos llamadas entre sí (transferencia directa) sin permanecer en espera (sólo para teléfonos SCCP)	<ol style="list-style-type: none"> 1. Desplácese para resaltar la llamada de la línea. 2. Pulse Selecc. 3. Repita este proceso para la segunda llamada. 4. Con una de las dos llamadas seleccionadas resaltada, pulse Trsfdir. (Es posible que necesite pulsar más para que aparezca Trsfdir.) Las dos llamadas se conectan y usted abandonará la llamada. <p>Nota Si desea permanecer en la llamada, utilice Conect.</p>
Redirigir una llamada a un sistema de mensajes de voz	Pulse Desviar. Para obtener más información, consulte Envío de una llamada a un sistema de mensajes de voz, página 22.

Sugerencias

- Si su teléfono admite la transferencia con el teléfono colgado, podrá colgar para finalizar la llamada o pulsar **Trnsf.** y, a continuación, colgar.
- En caso de que su teléfono *no* sea compatible con la transferencia con el teléfono colgado, cuando cuelgue sin volver a pulsar **Trnsf.**, se pondrá la llamada en espera.
- No se puede utilizar la tecla programada **Trnsf.** para redirigir una llamada en espera. Vuelva a pulsar **☎** para quitar la llamada del estado de espera antes de transferirla.

Envío de una llamada a un sistema de mensajes de voz

Puede utilizar **Desviar** para enviar una llamada activa, que esté sonando o en espera a su sistema de mensajes de voz. En función del tipo de llamada y de la configuración del teléfono, también podrá utilizar **Desviar** para enviar la llamada al sistema de mensajes de voz de otro participante.

- Si la llamada se envió en un primer momento al teléfono de otra persona, la función **Desviar** le permite redirigir la llamada a su propio sistema de mensajería de voz o al sistema de mensajería de voz del participante al que se llamó al principio. El administrador del sistema es el encargado de que esta opción esté disponible.
- Si se le envió la llamada directamente a usted (no le ha llegado transferida o reenviada), o si el teléfono no admite la opción descrita antes, al utilizar **Desviar** se redirige la llamada al sistema de mensajes de voz.

Si desea...	Entonces...
Enviar una llamada activa, que esté sonando o en espera a un sistema de mensajes de voz	<p>Pulse Desviar. Se producirá una de las dos siguientes acciones:</p> <ul style="list-style-type: none">• La llamada se transfiere al sistema de mensajes de voz.• La pantalla del teléfono muestra un menú que le permite elegir entre su sistema de mensajería de voz o el sistema de mensajería de voz del participante al que se llamó en un principio. Seleccione una opción para redirigir la llamada.

Sugerencia

Si el teléfono muestra un menú que desaparece antes de que haya realizado su selección, puede pulsar **Desviar** de nuevo para volver a visualizar el menú. Asimismo, podrá solicitar al administrador del sistema que configure un valor de tiempo de espera mayor.

Desvío de todas las llamadas a otro número

Puede utilizar la función de desvío de llamadas para redirigir las llamadas entrantes desde su teléfono a otro número.

El administrador del sistema puede permitirle elegir entre dos tipos de funciones de desvío de llamadas:

- Desvío de llamadas incondicional (Desvío incondicional): se aplica a todas las llamadas que reciba.
- Desvío de llamadas condicional (Desvío de llamadas sin respuesta, Desvío de llamadas ocupado, Desvío de llamadas sin cobertura): se aplica únicamente a algunas de las llamadas que reciba, dependiendo de distintas condiciones.

Puede acceder al Desvío incondicional desde el teléfono; sólo podrá acceder a otras funciones de desvío de llamadas desde las páginas web Opciones de usuario. El administrador del sistema se encarga de determinar qué servicios tendrá disponibles.

Si desea...	Entonces...
Configurar el Desvío incondicional en su línea	Pulse DsvInc e introduzca un número de teléfono de destino.
Cancelar el desvío incondicional en su línea	Pulse DsvInc .
Verificar que el desvío de llamadas está activado en su línea	Busque lo siguiente: <ul style="list-style-type: none"> • Iconos de desvío de llamadas  que aparecen de forma alterna junto a su número de teléfono. • El número de destino del desvío de llamadas en la línea de estado.
Configurar o cancelar el desvío de llamadas de forma remota	<ol style="list-style-type: none"> 1. Conéctese a las páginas Web Opciones de usuario. (Consulte Acceso a las páginas Web Opciones de usuario, página 54.) 2. Acceda a la configuración de desvío de llamadas. (Consulte Control de la configuración de línea en Internet, página 60.)

Sugerencias

- Introduzca el número de destino de desvío de las llamadas tal y como lo marca desde su teléfono. Por ejemplo, introduzca un código de acceso o el prefijo si fuera necesario.
- Es posible desviar sus llamadas a un teléfono analógico tradicional o a otro teléfono IP, aunque el administrador del sistema puede restringir la función de desvío de llamadas a los números pertenecientes a su empresa.
- El desvío de llamadas es específico para cada línea telefónica. Si le llega una llamada a través de una línea que no tiene el desvío activado, ésta sonará de forma habitual.
- El administrador del sistema puede habilitar una función para anular el desvío de llamadas, lo que permitirá que la persona a la que ha desviado las llamadas se ponga en contacto con usted. Cuando está habilitada la función de anulación, una llamada realizada desde el teléfono de destino a su teléfono no se desvía y suena de forma habitual.

Utilización de No molestar

Puede emplear la función No molestar (NoMlsta) para evitar que las llamadas entrantes suenen en su teléfono. El administrador del sistema es quien activa la función NoMlsta en el teléfono.

Si ambas funciones, NoMlsta y Desvío de llamadas, están activadas en el teléfono, las llamadas se desviarán y la persona que realice la llamada no oirá un tono de línea ocupada.

Si desea...	Entonces...
Activar NoMlsta	Pulse NoMlsta . “No molestar” se muestra en la línea de estado y se desactiva el tono de llamada.
Desactivar NoMlsta	Pulse la tecla programada NoMlsta o: <ol style="list-style-type: none">1. Pulse  > Configuración de dispositivo > Preferencias de llamada > No molestar.2. Seleccione No y, a continuación, pulse Guardar.
Personalizar los ajustes de NoMlsta	<ol style="list-style-type: none">1. Conéctese a las páginas Web Opciones de usuario. Consulte Acceso a las páginas Web Opciones de usuario, página 54.2. En el menú desplegable, seleccione Usuario Opciones > Dispositivo.3. Puede definir las opciones siguientes:<ul style="list-style-type: none">– No molestar: Active o desactive la función NoMlsta.– Alerta de llamada entrante con NoMlsta: Establezca que la alerta sólo emita un pitido o desactive todas las notificaciones de alerta sonoras y visuales.

Realización de conferencias

El teléfono IP de Cisco Unified le permite hablar de forma simultánea con varios participantes en una conferencia.

Uso de las funciones de conferencia

Puede crear conferencias estándar de varias formas, dependiendo de sus necesidades y de las funciones disponibles en su teléfono.

- **Conferencia:** Permite crear una conferencia estándar (ad hoc) llamando a cada participante. Utilice la tecla programada **Confr.** La función **Confr.** está disponible en la mayoría de los teléfonos.
- **Conectar:** Permite crear una conferencia estándar (ad hoc) mediante la combinación de llamadas existentes. Utilice la tecla programada **Conectar.** **Conect.** sólo está disponible en los teléfonos SCCP.
- **IntruCf:** Permite crear una conferencia estándar (ad hoc) añadiéndose a una llamada en una línea compartida. Utilice la tecla programada **IntruCf.** **IntruCf** sólo está disponible en teléfonos que utilicen líneas compartidas.
- **Meet-Me:** Permite crear o conectar una conferencia llamando a un número de conferencia. Utilice la tecla programada **MeetMe.**

Utilización de la función Conferencia

La conferencia le permite llamar a cada participante. La función **Confr.** está disponible en la mayoría de los teléfonos.

Si desea...	Entonces...
Crear una conferencia llamando a los participantes	<ol style="list-style-type: none"> 1. Desde una llamada conectada, pulse Confr. 2. Introduzca el número de teléfono del participante. 3. Espere a que se establezca la llamada. 4. Vuelva a pulsar Confr. para agregar el participante a la llamada. 5. Repita estos pasos para conectar a otros participantes.
Agregar nuevos participantes a una conferencia ya existente	<p>Repita los pasos que se indican anteriormente.</p> <p>El administrador del sistema determinará si los que no han iniciado la conferencia pueden añadir o eliminar participantes.</p>
Consultar una lista de los participantes o eliminar participantes	<p>Consulte Visualización o eliminación de los participantes de una conferencia, página 28.</p>

Utilización de la función Conectar

(Sólo para teléfonos SCCP.)

La función Conectar permite combinar dos o más llamadas existentes para crear una conferencia en la que participará.

Si desea...	Entonces...
Crear una conferencia agregando llamadas existentes	<ol style="list-style-type: none">1. En una llamada activa, resalte la llamada que desee incluir en la conferencia y pulse Selecc. Las llamadas seleccionadas muestran este icono .2. Repita este paso para cada una de las llamadas que desee agregar.3. Pulse Conectar. (es posible que necesite pulsar la tecla programada más para ver Conectar).
Conectar dos conferencias existentes	Utilice las teclas programadas Conectar o TrsfDir. Póngase en contacto con el administrador del sistema para ver si tiene disponible esta función.
Consultar una lista de los participantes o eliminar participantes	Consulte Visualización o eliminación de los participantes de una conferencia, página 28.

Uso de IntruCf

Puede crear una conferencia mediante la función IntruCf para agregarse a una llamada en una línea compartida.

Si desea...	Entonces...
Crear una conferencia conectándose a una llamada en una línea compartida	Resalte la llamada y pulse IntruCf para completar la acción. Consulte Utilización de una línea compartida, página 33 para obtener más información.
Consultar una lista de los participantes o eliminar participantes	Consulte Visualización o eliminación de los participantes de una conferencia, página 28.

Uso de Meet-Me

La conferencia Meet-Me le permite iniciar una conferencia o participar en ella marcando el número de la conferencia.





Si desea...	Entonces...
Iniciar una conferencia Meet-Me	<ol style="list-style-type: none"> 1. Solicite al administrador del sistema un número de conferencia Meet-Me. 2. Distribuya el número a los participantes. 3. Cuando esté listo para iniciar la conferencia, descuelgue el teléfono para oír el tono de marcación y pulse MeetMe. 4. Marque el número de conferencia Meet-Me. <p>A partir de ese momento, los participantes podrán unirse a la conferencia marcando el número especificado.</p> <p>Nota En caso de que los participantes llamen antes de que se haya iniciado la conferencia, oirán un tono de ocupado. En ese caso, los participantes deberán volver a llamar.</p>
Participar en una conferencia Meet-Me	<p>Marque el número de la conferencia Meet-Me que le facilite la persona que ha iniciado la conferencia.</p> <p>Nota Oirá un tono de ocupado si llama a la conferencia antes de que se haya unido la persona que la inicia. En ese caso, intente llamar de nuevo.</p>
Finalizar una conferencia Meet-Me	<p>Todos los participantes deberán colgar el teléfono.</p> <p>La conferencia no finaliza automáticamente cuando la persona que inicia la conferencia se desconecta.</p>

Sugerencia

Si llama a un número de conferencia Meet-Me seguro desde un teléfono no seguro, dicho teléfono le mostrará el mensaje “Dispositivo no autorizado.” Para obtener más información, consulte [Reacción y recepción de llamadas seguras, página 35](#).

Visualización o eliminación de los participantes de una conferencia

Durante una conferencia estándar (ad hoc) puede ver una lista de los participantes, así como eliminar participantes.

Ver una lista de los participantes en la conferencia	Pulse ListCnf . Los participantes aparecerán en una lista en el orden en el que se han agregado a la conferencia; los más recientes se mostrarán al principio.
Conseguir una lista actualizada de los participantes en una conferencia	Mientras consulta la lista de la conferencia, pulse Actual .
Consultar quién ha iniciado la conferencia	Mientras consulta la lista de la conferencia, localice al participante que aparece al final de la lista con un asterisco (*) junto al nombre.
Eliminar a un participante en la conferencia	En la lista de la conferencia, resalte el nombre del participante y pulse Quitar .
Retirar al último participante que se ha agregado a la conferencia	Mientras consulta la lista de la conferencia, pulse EliUltLI . Sólo podrá eliminar participantes si es usted quien ha iniciado la conferencia.
Comprobar que una conferencia es segura	Busque el icono  o  junto a “Conferencia” en la pantalla del teléfono.
Comprobar que un participante llama desde un teléfono seguro	Busque el icono  o  situado junto al nombre del participante en la pantalla del teléfono.
Agregar más participantes	Consulte Utilización de la función Conferencia, página 25 .

Manejo avanzado de llamadas

Las tareas avanzadas de gestión de llamadas implican funciones especiales que el administrador del sistema puede configurar en su teléfono dependiendo de sus necesidades de gestión de llamadas y entorno de trabajo.

Marcación rápida



La marcación rápida permite introducir un número de índice o seleccionar un elemento de pantalla del teléfono para realizar una llamada. Dependiendo de la configuración, su teléfono puede ser compatible con varias funciones de marcación rápida:

- Marcaciones rápidas
- Marcación abreviada
- Marcaciones abreviadas



Nota

- Para configurar números de marcación rápida y de marcación abreviada, deberá tener acceso a las páginas Web Opciones de usuario. Consulte [Utilización de las páginas Web Opciones de usuario, página 54](#).
- Para configurar Marcaciones abreviadas, debe tener acceso a la función Directorio personal. Consulte [Utilización del Directorio personal en el teléfono, página 50](#).
- De forma alternativa, el administrador del sistema también podrá configurar las funciones de marcación rápida.

Si desea...	Entonces...
Utilizar la Marcación rápida	<ol style="list-style-type: none"> 1. Configure los números de marcación rápida. Consulte Configuración de Marcación rápida en Internet, página 57. 2. Para realizar una llamada, pulse  o  y seleccione Directorios > Marcación rápida.
Utilizar la marcación abreviada	<ol style="list-style-type: none"> 1. Configure los códigos de Marcación abreviada. Consulte Configuración de Marcación rápida en Internet, página 57. 2. Para realizar una llamada, introduzca el código de Marcación abreviada y pulse MarcAbr.

Si desea...	Entonces...
Utilizar la marcación abreviada	<ol style="list-style-type: none"> 1. Cree una entrada de la Libreta personal de direcciones y asígnele un código de Marcaciones rápidas. Consulte Utilización del Directorio personal en Internet, página 55. 2. Para realizar una llamada, acceda al servicio de Marcaciones rápidas de su teléfono. Consulte Utilización del Directorio personal en el teléfono, página 50.

Captura de llamadas redirigidas en su teléfono

La Captura de llamada le permite redirigir a su teléfono una llamada que esté sonando en el teléfono del compañero de trabajo para poder contestarla. Puede utilizar la Captura de llamada si comparte la gestión de llamadas con compañeros.

Si desea...	Entonces...
Contestar una llamada que está sonando en otra extensión de su grupo de captura de llamada	<ol style="list-style-type: none"> 1. Realice una de las siguientes acciones: <ul style="list-style-type: none"> – Si la tecla programada Captur está disponible, púlsela. – En caso de que la tecla programada Captur no esté disponible, descuelgue el teléfono para que aparezca y, a continuación, pulse Captur. <p>En caso de que su teléfono sea compatible con la función de captura automática, quedará conectado a la llamada.</p> 2. Si suena una llamada, pulse Contes para conectarse a ella.
Contestar una llamada que está sonando en otra extensión fuera del grupo	<ol style="list-style-type: none"> 1. Realice una de las siguientes acciones: <ul style="list-style-type: none"> – Si la tecla programada CaptGr está disponible, púlsela. – En caso de que la tecla programada CaptGr no esté disponible, descuelgue el teléfono para que aparezca y, a continuación, pulse CaptGr. 2. Introduzca el código de captura de grupo. <p>En caso de que su teléfono sea compatible con la función de captura automática, quedará conectado a la llamada.</p> 3. Si suena una llamada, pulse Contes para conectarse a ella.

Si desea...	Entonces...
Contestar una llamada que esté sonando en otra extensión del grupo o en un grupo asociado.	<ol style="list-style-type: none"> Realice una de las siguientes acciones: <ul style="list-style-type: none"> Si la tecla programada CaptOtr está disponible, púlsela. En caso de que la tecla programada CaptOtr no esté disponible, descuelgue el teléfono para que aparezca y, a continuación, pulse CaptOtr. <p>En caso de que su teléfono sea compatible con la función de captura automática, quedará conectado a la llamada.</p> Si suena una llamada, pulse Contes para conectarse a ella.

Sugerencias

- Según la configuración de su teléfono, podrá recibir un aviso sonoro o visual de la llamada en su grupo de captura.
- Al pulsar **Captur** y **CaptGr**, se le conecta a la llamada que haya estado sonando durante más tiempo.
- Al pulsar **CaptOtr** se conectará a la llamada del grupo de captura de mayor prioridad.

Almacenamiento y recuperación de llamadas aparcadas

Puede recurrir al aparcamiento de llamadas si desea almacenar una llamada para que usted u otra persona puedan recuperarla desde otro teléfono del sistema Cisco Unified Communications Manager (por ejemplo, un teléfono del escritorio de un compañero o de una sala de conferencias). Puede aparcar una llamada mediante los siguientes métodos:

- Aparcar llamada:** Utilice la tecla programada **Aparcar** para almacenar la llamada. El teléfono muestra el número de la llamada aparcada en el lugar en el que el sistema almacenó su llamada. Debe registrar este número y después utilizarlo para recuperar la llamada.
- Aparcamiento de llamadas dirigido:** Utilice la tecla programada **Transferir** para dirigir la llamada a un número disponible de aparcamiento de llamadas dirigido que haya marcado o para el que haya utilizado la marcación rápida. Para recuperar una llamada de un número de aparcamiento de llamadas dirigidas, debe marcar el prefijo de recuperación de aparcamiento y, a continuación, marcar de forma normal o rápida el mismo número de aparcamiento de llamadas dirigidas.

Si desea...	Entonces...
Almacenar una llamada activa con Aparcar llamada	<ol style="list-style-type: none"> Durante una llamada, pulse Aparcar. (es posible que necesite pulsar la tecla programada más para ver Aparcar). Registre el número de aparcamiento de llamada que aparece en la pantalla de su teléfono. Cuelgue.

Si desea...	Entonces...
Recuperar una llamada aparcada	Marque el número de aparcamiento de llamada en su red desde cualquier teléfono IP de Cisco Unified para conectarse a la llamada.
Dirigir y almacenar una llamada activa en un número de aparcamiento de llamadas dirigidas	<ol style="list-style-type: none"> 1. Durante una llamada, pulse Transferir. 2. Seleccione un número de marcación rápida asignado a un número de aparcamiento de llamadas dirigidas o marque el número. 3. Pulse Transferir de nuevo para concluir el almacenamiento del número.
Recuperar una llamada aparcada de un número de aparcamiento de llamadas dirigidas	Desde cualquier IP de Cisco Unified de la red, introduzca el prefijo de recuperación de aparcamiento y marque el número de aparcamiento de llamadas dirigido o, tras introducir el prefijo de recuperación de aparcamiento, seleccione la marcación rápida para que el número de aparcamiento de llamadas dirigido se conecte a la llamada.

Sugerencia

Dispondrá de un tiempo limitado para recuperar una llamada aparcada antes de que vuelva a sonar en el destino original. Consulte al administrador del sistema para obtener más información.

Desconexión de los grupos de salto

Si su organización recibe un gran número de llamadas entrantes, es posible que sea miembro de un grupo de salto. Un grupo de salto incluye una serie de números de directorios que comparte la carga de llamadas entrantes. Cuando el primer número de directorio del grupo de salto está ocupado, el sistema salta al siguiente número de directorio disponible del grupo y dirige la llamada a ese teléfono.

Cuando no se encuentra cerca del teléfono, puede evitar llamadas de los grupos de salto desconectándose de ellos.

Si desea...	Entonces...
Desconectarse de grupos de salto para bloquear de forma temporal las llamadas que proceden de ellos	Pulse RegGrupo . La pantalla del teléfono muestra “Desconectado del grupo de salto”.
Iniciar sesión para recibir llamadas de grupos de salto	Pulse HLog .

Sugerencia

Al desconectarse de los grupos de salto no impedirá que otros grupos que no sean de salto llamen a su teléfono.

Utilización de una línea compartida

Puede que el administrador del sistema le solicite que utilice una línea compartida si:

- Tiene varios teléfonos y desea un solo número de teléfono.
- Comparte tareas de gestión de llamadas con otros compañeros de trabajo.
- Gestiona llamadas en nombre de un gestor.

Líneas compartidas

Icono de utilización remota

El icono de remoto en uso  aparece cuando otro teléfono de su línea compartida tiene una llamada conectada. Puede realizar y recibir llamadas de la forma habitual con la línea compartida, incluso cuando aparece el icono de remoto en uso.

Uso compartido de la información de la llamada e intrusión

Los teléfonos que comparten una línea muestran información sobre las llamadas efectuadas y recibidas en la línea compartida. Esta información puede incluir la identificación de la persona que llama y la duración de la llamada. (Consulte [Privacidad](#), página 33 para conocer las excepciones.)

Cuando la información de la llamada está visible de este modo, tanto usted como los compañeros que compartan la línea podrán agregarse a las llamadas con las teclas **Intrus.** o **IntruCf**. Consulte [Uso de Intrus. para conectarse a una llamada de una línea compartida](#), página 33.

Privacidad

Si no desea que los compañeros con los que comparte la línea accedan a la información de sus llamadas, active la función Privacidad. Al hacerlo también impide que sus compañeros se conecten a sus llamadas. Consulte [Cómo evitar que otras personas vean o entren en una llamada de una línea compartida](#), página 35.



Nota

El número máximo de llamadas que admite una línea compartida puede variar de un teléfono a otro.

Uso de Intrus. para conectarse a una llamada de una línea compartida

Puede utilizar las funciones de intrusión (IntruCf e Intrus) para entrar en una llamada de su línea compartida. (Las llamadas no deben ser privadas. Consulte [Utilización de una línea compartida](#), página 33.)

Funciones de intrusión

IntruCf e Intrus.

Dependiendo de la configuración del teléfono, puede agregarse a una llamada de una línea compartida mediante Intrus. o IntruCf.:

- La función IntruCf convierte la llamada en una conferencia estándar, lo que le permite agregar nuevos participantes. (Consulte [Realización de conferencias, página 24](#) para obtener información sobre conferencias estándar.)
- La intrusión también le permite agregarse a la llamada, pero no convierte la llamada en conferencia ni permite que agregue nuevos participantes.

Uso de las funciones de intrusión

La tabla siguiente describe cómo utilizar las funciones de intrusión (IntruCf o Intrus.) para entrar en una llamada de una línea compartida.

Si desea...	Entonces...
Comprobar si la línea compartida se está utilizando	Compruebe el icono de utilización remota  .
Conectarse a una llamada en una línea compartida	<ol style="list-style-type: none">1. Resalte una llamada remota en uso.2. Pulse Intrus. (Es posible que necesite pulsar la tecla programada más para ver Intrus.). Los demás participantes oirán un pitido que anuncia su presencia.
Ver a los participantes de la conferencia (si ha utilizado IntruCf)	Consulte Visualización o eliminación de los participantes de una conferencia, página 28 .

Sugerencias

- Cuando utilice la función de intrusión, las otras partes escucharán un pitido que les anunciará su presencia. Con la función IntruCf, los demás participantes oirán un tono y una breve interrupción del sonido; la pantalla del teléfono cambia para mostrar los detalles de la conferencia.
- Cuando un teléfono que utilice una línea compartida tenga activada la función Privacidad, las teclas programadas de información de llamada e intrusión no aparecerán en los otros teléfonos que compartan la línea.
- Se le desconectará de una llamada a la que se haya conectado mediante **Intrusión** si la llamada se coloca en espera, se transfiere o se convierte en una conferencia.

Cómo evitar que otras personas vean o entren en una llamada de una línea compartida

Si comparte una línea de teléfono, puede utilizar la función Privacidad para evitar que otras personas que comparten la línea puedan ver o entrar en sus llamadas (agregándose a éstas).

Si desea...	Entonces...
Evitar que otras personas vean o entren en llamadas de una línea compartida	<ol style="list-style-type: none"> 1. Pulse más > Privado. 2. Para comprobar si está activada la función Privacidad, busque el icono que indica que la función de privacidad está activada <input checked="" type="checkbox"/> junto a “Privado” en la pantalla del teléfono.
Permitir que otras personas vean o entren en llamadas de una línea compartida	<ol style="list-style-type: none"> 1. Pulse más > Privado. 2. Para comprobar si está desactivada la función Privacidad, busque el icono que indica que la función de privacidad está desactivada <input type="checkbox"/> junto a “Privado” en la pantalla del teléfono.

Sugerencia



Si el teléfono que comparte su línea tiene activada la función Privacidad, podrá realizar y recibir llamadas utilizando la línea compartida de la forma habitual.

Realización y recepción de llamadas seguras

Dependiendo de la manera en la que el administrador del sistema haya configurado el sistema telefónico, el teléfono puede admitir la realización y recepción de llamadas seguras.

Su teléfono puede admitir los tipos de llamadas siguientes:

- *Llamada autenticada*: Se han verificado las identidades de todos los teléfonos que participan en la llamada.
- *Llamada encriptada*: El teléfono recibe y transmite sonido encriptado (su conversación) a través de la red IP de Cisco. Las llamadas cifradas también están autenticadas.
- *Llamada no segura*: Al menos uno de los teléfonos participantes o la conexión no admite estas funciones de seguridad, o bien los teléfonos no se pueden verificar.

Si desea...	Entonces...
Comprobar el nivel de seguridad de una llamada o conferencia	<p>Busque el icono de seguridad de la parte superior derecha del área de actividad de llamadas, junto al contador de duración de llamadas:</p> <ul style="list-style-type: none">  Llamada o conferencia autenticada  Llamada o conferencia cifrada  Llamada o conferencia no segura
Determinar si se pueden realizar llamadas seguras en su empresa	Póngase en contacto con el administrador del sistema.



Nota Existen interacciones, restricciones y limitaciones que influyen en el funcionamiento de estas funciones de seguridad en su teléfono. Si desea más información, consulte al administrador del sistema.

Seguimiento de llamadas sospechosas

(Sólo para teléfonos SCCP.)

Si recibe llamadas sospechosas o maliciosas, el administrador del sistema puede agregar la función Identificación de llamada maliciosa (IdLIMali) al teléfono. Esta función permite identificar llamadas activas como sospechosas, lo que da comienzo a una serie de mensajes automáticos de seguimiento y notificación.

Si desea...	Entonces...
Informar al administrador del sistema de llamadas sospechosas o molestas	<p>Pulse IdLIMali.</p> <p>El teléfono reproduce un tono y muestra el mensaje: “Éxito identif. de llam. malic.”</p>

Concesión de prioridad a las llamadas importantes

(Sólo para teléfonos SCCP.)

En determinados entornos especializados, como instituciones militares o gubernamentales, puede resultar necesario realizar y recibir llamadas urgentes o importantes. Si necesita esta función especial de gestión de llamadas, el administrador del sistema puede agregar un servicio de precedencia multinivel y de preferencia (MLPP) a su teléfono.

Recuerde:

- *Precedencia* indica la prioridad asociada a una llamada.
- *Preferencia* es el proceso de terminación de una llamada de prioridad menor mientras se acepta una llamada de prioridad mayor en su teléfono.

Si...	Entonces...
Desea seleccionar un nivel de prioridad (precedencia) para una llamada saliente	Póngase en contacto con el administrador del sistema para obtener una lista de los números de precedencia para las llamadas.
Desea realizar una llamada de prioridad (precedencia)	Marque el número de acceso de MLPP (proporcionado por el administrador del sistema) y, a continuación, el número de teléfono.
Oye un timbre especial (más rápido de lo habitual) o un tono especial de llamada en espera	Está recibiendo una llamada de prioridad (precedencia). En la pantalla del teléfono aparecerá un icono de MLPP que indica el nivel de prioridad de la llamada.
Desea ver el nivel de prioridad de una llamada	<p>Compruebe si aparece uno de estos iconos de MLPP en la pantalla del teléfono:</p> <ul style="list-style-type: none"> ▪ Llamada de prioridad ▣ Llamada de prioridad media (inmediata) ▣▣ Llamada de prioridad alta (urgente) ▣▣▣ Llamada de máxima prioridad (muy urgente) o llamada Executive Override <p>Las llamadas con un nivel superior de prioridad se muestran en la parte superior de la lista de llamadas. Si no aparece ninguno de los iconos de MLPP, el nivel de prioridad de la llamada es normal (rutina).</p>
Desea aceptar una llamada de mayor prioridad	Conteste a la llamada de la forma habitual. Si es necesario, termine primero la llamada activa.



Si...	Entonces...
Oye un tono continuo que interrumpe la llamada	Usted o la otra persona está recibiendo una llamada que debe reemplazar a la llamada actual. Cuelgue inmediatamente para que pueda entrar la llamada que tiene mayor prioridad.

Sugerencias

- Al realizar o recibir una llamada con la opción de MLPP activada, oírás tonos especiales y tonos de llamada en espera diferentes a los tonos estándar.
- Si introduce un número de acceso de MLPP no válido, un mensaje de voz le avisará de que ha cometido un error.
- Una llamada con la opción de MLPP activada mantendrá su estado de prioridad cuando:
 - Ponga la llamada en espera
 - Transfiera la llamada
 - Añada la llamada a una conferencia a tres
 - Conteste la llamada mediante Captur
- MLPP tiene prioridad sobre la función No molestar (NoMlsta).

Utilización de la Extensión móvil de Cisco

La Extensión móvil (EM) de Cisco permite configurar de forma temporal el teléfono IP de Cisco Unified como el suyo propio. Una vez conectado a EM, el teléfono adopta el perfil de usuario, incluidas las líneas telefónicas, funciones, servicios establecidos y configuraciones basadas en la Web. El administrador del sistema es quien debe configurar EM.

Si desea...	Entonces...
Iniciar sesión en EM	<ol style="list-style-type: none"> 1. Pulse  y seleccione Servicios > Servicio EM (el nombre puede variar). 2. Introduzca el ID de usuario y el PIN (suministrado por el administrador del sistema). 3. Cuando el sistema lo solicite, seleccione un perfil de dispositivo.
Cerrar sesión en EM	<ol style="list-style-type: none"> 1. Pulse  y seleccione Servicios > Servicio EM (el nombre puede variar). 2. Cuando el sistema pregunte si desea desconectarse del servicio, pulse Sí.

Sugerencias

- Transcurrido un determinado periodo de tiempo, el sistema se desconecta automáticamente de EM. El administrador del sistema es quien establece este límite de tiempo.
- Los cambios realizados en el perfil de EM (desde las páginas Web Opciones de usuario) se aplicarán la próxima vez si ha iniciado sesión en EM en el teléfono.; de lo contrario, los cambios entrarán en vigor la próxima vez que inicie sesión.
- Los cambios realizados en el teléfono desde las páginas Web Opciones de usuario se aplicarán de inmediato si no está conectado a EM; de lo contrario, los cambios entrarán en vigor después de haber cerrado la sesión.
- La configuración regional del teléfono no se conservará en el perfil EM.

Manejo de llamadas de negocios mediante un único número de teléfono

Si tiene instaladas las opciones de conexión móvil y de acceso de voz móvil, podrá emplear el teléfono móvil para manejar llamadas asociadas a su número de teléfono de escritorio. Un *smartphone* (teléfono inteligente) es un teléfono móvil con funciones de ordenador, como navegación Web, correo electrónico, libreta de direcciones y calendario.

Si desea...	Entonces...
Configurar la conexión móvil	Utilice las páginas Web Opciones de usuario para configurar destinos remotos y crear listas de acceso para aceptar o bloquear el paso de llamadas de determinados números de teléfono a los destinos remotos. Consulte Configuración de teléfonos y listas de acceso para la conexión móvil, página 61 .
Contestar una llamada mediante el teléfono móvil	Consulte Respuesta a llamadas, página 17 .
Transferir una llamada en curso del teléfono del escritorio al teléfono móvil	Consulte Cambio de una llamada en curso a otro teléfono, página 20 .
Poner en espera una llamada que ha contestado en un teléfono inteligente	<ol style="list-style-type: none"> 1. Pulse la tecla programada <i>Espera</i> (el nombre puede variar) del teléfono inteligente. La otra persona se pondrá en espera. 2. En el teléfono inteligente, pulse la tecla programada <i>Cont.</i> (el nombre puede variar). Consulte Cambio de una llamada en curso a otro teléfono, página 20.

Si desea...	Entonces...
Transferir a otro número una llamada que ha contestado en un teléfono inteligente	<ol style="list-style-type: none"> 1. Pulse la tecla programada <i>Transferir</i> (el nombre puede variar) del teléfono inteligente. 2. Marque el código de acceso para transferir llamadas de su empresa para iniciar una llamada nueva. La otra persona se pondrá en espera. 3. Pulse la tecla programada <i>Transferir</i> para finalizar la transferencia de la llamada.
Iniciar una conferencia con una llamada que ha contestado en un teléfono inteligente	<ol style="list-style-type: none"> 1. Pulse la tecla programada <i>Confr.</i> (el nombre puede variar) del teléfono inteligente. 2. Marque el código de acceso para realizar conferencias de su empresa para iniciar una llamada nueva. La otra persona se pondrá en espera. 3. Pulse la tecla programada <i>Confr.</i> para finalizar la configuración de la conferencia e incluir en ella a ambos participantes.
Conectarse al acceso de voz móvil	<ol style="list-style-type: none"> 1. En cualquier teléfono, marque el número de acceso de voz móvil que tenga asignado. 2. Si se le solicita, introduzca el número desde el que llama y el PIN.
Activar la conexión móvil desde el teléfono móvil	<ol style="list-style-type: none"> 1. Marque el número de acceso de voz móvil que tenga asignado. 2. Introduzca el número de su teléfono móvil (si se le solicita) y el PIN. 3. Pulse 2 para activar la conexión móvil. 4. Seleccione si desea activar la conexión móvil en todos los teléfonos configurados o sólo en uno: <ul style="list-style-type: none"> - Todos los teléfonos: introducir 2. - Un teléfono: introducir 1 y el número que desea añadir como destino remoto seguido de #.
Realizar una llamada mediante el teléfono móvil	Consulte Colocación de llamadas: Opciones adicionales, página 15.
Desactivar la conexión móvil desde el teléfono móvil	<ol style="list-style-type: none"> 1. Marque el número de acceso de voz móvil que tenga asignado. 2. Introduzca el número de su teléfono móvil (si se le solicita) y el PIN. 3. Pulse 3 para desactivar la conexión móvil. 4. Seleccione si desea desactivar la conexión móvil en todos los teléfonos configurados o sólo en uno: <ul style="list-style-type: none"> - Todos los teléfonos: introducir 2. - Un teléfono: introducir 1 y el número que desea eliminar como destino remoto seguido de #.

Sugerencias

- Cuando solicite el acceso de voz móvil, deberá introducir el número desde el que llama, además del PIN, si se produce alguna de estas situaciones:
 - El número desde el que llama no es uno de los destinos remotos.
 - El número ha sido bloqueado por usted o la portadora (mostrado como “Número desconocido”).
 - El número no coincide exactamente con la base de datos de Cisco Unified Communications Manager; por ejemplo, si su número es 510-666-9999, pero figura como 666-9999 en la base de datos, o su número es 408-999-6666, pero se ha introducido como 1-408-999-6666 en la base de datos.
- Si introduce de forma incorrecta cualquier información que se le solicite (como el número del teléfono móvil o el PIN) tres veces seguidas, la llamada de acceso de voz móvil se desconectará y se bloqueará durante un periodo de tiempo. Póngase en contacto con el administrador del sistema si necesita ayuda.

Utilización del auricular, los auriculares y el altavoz

Los teléfonos IP 7906G y 7911G de Cisco Unified incluyen un altavoz para poder utilizar el teléfono en el modo de manos libres. Puede utilizar el altavoz sólo para escuchar una llamada. Para hablar, debe utilizar el auricular.

Es posible utilizar el altavoz de dos maneras, en función de cómo haya habilitado el administrador del sistema el teléfono. Puede habilitar su teléfono para una de las siguientes funciones, pero no para las dos al mismo tiempo:

- Grupo de escucha
- Monitor (predeterminada)

Utilización de la función Grupo de escucha

La tabla siguiente muestra cómo puede utilizar la función Grupo de escucha.

Si desea...	Entonces...
Utilizar el auricular	Levántelo para descolgar y vuelva a colocarlo en su sitio para colgar.
Hablar utilizando el auricular y escuchar por el altavoz al mismo tiempo (Grupo de escucha)	Pulse GEscucha . Nota Su administrador del sistema debe activar la función Grupo de escucha para que aparezca la tecla programada GEscucha .
Desactivar Grupo de escucha y utilizar el auricular	Pulse GEDes .
Colgar tras la utilización de Grupo de escucha	Pulse FinLlam. o cuelgue.
Ajustar el nivel de volumen de una llamada	Nota Cuando utilice Grupo de escucha, si ajusta el volumen sólo cambiará el volumen del altavoz y no el del auricular. Pulse el botón de subida o bajada de volumen durante una llamada o cuando suene el tono de marcación. Pulse Guardar para mantener el nivel de volumen en futuras llamadas.

Utilización de la función Monitor

La tabla siguiente muestra cómo puede utilizar la función Monitor.

Si desea...	Entonces...
Utilizar el auricular	Levántelo para descolgar y vuelva a colocarlo en su sitio para colgar.
Escuchar la llamada por el altavoz	Pulse Monitor y, a continuación, cuelgue el auricular. Podrá escuchar la llamada, aunque no podrá hablar. Nota Las teclas programadas Monitor y MonDes no están disponibles si Grupo de escucha está activado.
Desconectar el altavoz y utilizar el auricular	Levante el auricular o pulse MonDes . Nota Las teclas programadas Monitor y MonDes no están disponibles si Grupo de escucha está activado.
Desconectar el altavoz y colgar	Pulse FinLlam .
Ajustar el nivel de volumen del altavoz para una llamada	Pulse el botón de subida o bajada de volumen durante una llamada o cuando suene el tono de marcación. Pulse Guardar para mantener el nivel de volumen en futuras llamadas.

Sugerencias

- En caso de que el administrador del sistema haya desactivado el altavoz del teléfono, las teclas programadas **GEscucha**, **GEDes**, **Monitor** y **MonDes** no estarán disponibles. Deberá levantar el auricular para realizar y monitorizar llamadas.
- Si pulsa el botón de **volumen**, cambiará el volumen del auricular o del altavoz, en función del dispositivo que esté utilizando. En los modos Grupo de escucha y Monitor, el ajuste del volumen afecta al altavoz y no al auricular.



Nota

Si desea cambiar la configuración de la banda ancha del auricular (por ejemplo, si cambia de auricular), pulse  y seleccione **Configuración > Preferencias de usuario > Preferencias de sonido > Auricular de banda ancha**. Si la opción Auricular de banda ancha se muestra atenuada, quiere decir que este ajuste no puede definirlo el usuario. Consulte al administrador del sistema para cerciorarse de que su sistema de telefonía está configurado para utilizar banda ancha. Si no es éste el caso, es posible que no detecte ninguna mejora adicional en el sonido aunque utilice auriculares de banda ancha. Para obtener más información, consulte la documentación suministrada con los auriculares o solicite ayuda al administrador del sistema.

Utilización y obtención de auriculares

Para utilizar auriculares, desconecte el auricular y conecte los auriculares al puerto del auricular.

Si conecta unos auriculares al puerto del auricular, asegúrese de que la opción Auricular de banda ancha esté desactivada. Seleccione **Preferencias de usuario > Preferencias de sonido > Auricular de banda ancha**.



Nota Si la opción Auricular de banda ancha se muestra atenuada, quiere decir que este ajuste no puede definirlo el usuario y deberá ponerse en contacto con el administrador del sistema para cambiar dicha opción.

Para obtener más información acerca de la obtención de auriculares, consulte [Información de los auriculares, página 8](#). Dependiendo de las recomendaciones del fabricante de los auriculares, es posible que sea necesario un amplificador externo. Consulte la documentación del producto suministrada por el fabricante para obtener más información.

Utilización de la función de respuesta automática

Cuando esté activada la función de respuesta automática, el teléfono responderá a las llamadas entrantes de forma automática cuando haya sonado un determinado número de veces.

El administrador del sistema puede configurar esta función para que se utilice el altavoz para responder a las llamadas. Sin embargo, sólo podrá monitorizar la llamada con el altavoz. Para hablar, deberá utilizar el auricular.



Sugerencia La función de contestación automática se desactiva al activar la función No molestar.

Cambio de las opciones del teléfono

Puede personalizar el teléfono IP de Cisco Unified ajustando el tono de llamada, la imagen de fondo y otras opciones.

Personalización de timbres e indicadores de mensajes

Puede personalizar el modo en que su teléfono indica una llamada entrante y un nuevo mensaje de voz. También es posible ajustar el volumen del timbre de su teléfono.

Si desea...	Entonces...
Cambiar el tono de llamada	<ol style="list-style-type: none"> 1. Pulse  y seleccione Configuración > Preferencias de usuario > Timbres. 2. Seleccione un tono de llamada y pulse Reprod. para escuchar una muestra. 3. Pulse Guardar para definir el tono de llamada o Cancel.
Cambiar el modelo de timbre (sólo destello, un timbre, sólo pitido, etc.)	<p>Conéctese a las páginas Web Opciones de usuario. (Consulte Acceso a las páginas Web Opciones de usuario, página 54.)</p> <ol style="list-style-type: none"> 1. Conéctese a las páginas Web Opciones de usuario. (Consulte Acceso a las páginas Web Opciones de usuario, página 54.) 2. Acceda a la configuración de modelos de timbres. (Consulte Control de la configuración de línea en Internet, página 60.) <p>Nota Es posible que el administrador del sistema tenga que activar esta configuración antes de que pueda acceder a ella.</p>
Ajustar el nivel de volumen del timbre del teléfono	<p>Pulse el botón de volumen mientras el auricular está en la base. El nuevo volumen del timbre se guardará automáticamente.</p>
Cambiar el funcionamiento de la luz de mensajería de voz del auricular	<ol style="list-style-type: none"> 1. Conéctese a las páginas Web Opciones de usuario. (Consulte Acceso a las páginas Web Opciones de usuario, página 54.) 2. Seleccione Cambiar las normas de indicador luminoso de mensajes en espera... 3. Acceda a la configuración de los indicadores de mensaje. (Consulte Control de la configuración de línea en Internet, página 60.) <p>Nota Como norma general, la regla predeterminada del sistema para indicar un nuevo mensaje de voz consiste en mostrar una luz fija en la banda luminosa del auricular.</p>

Personalización de la pantalla del teléfono

Es posible ajustar las características de la pantalla del teléfono.





Si desea...	Entonces...
Cambiar la imagen de fondo	<ol style="list-style-type: none">1. Pulse  y seleccione Configuración > Preferencias de usuario > Imágenes de fondo.2. Desplácese a lo largo de las imágenes disponibles y pulse Selec. para elegir una imagen.3. Pulse VisPrev para obtener una vista más grande de la imagen de fondo.4. Pulse Salir para volver al menú de selección.5. Pulse Guardar para aceptar la nueva imagen o Cancel.
Cambiar el idioma de la pantalla del teléfono	<ol style="list-style-type: none">1. Conéctese a las páginas Web Opciones de usuario. (Consulte Acceso a las páginas Web Opciones de usuario, página 54.)2. Acceda a la configuración del usuario. (Consulte Control de la configuración de usuario en Internet, página 59.)
Cambiar el texto de etiqueta de línea	<ol style="list-style-type: none">1. Conéctese a las páginas Web Opciones de usuario. (Consulte Acceso a las páginas Web Opciones de usuario, página 54.)2. Acceda a la configuración del texto de etiqueta de línea. (Consulte Control de la configuración de línea en Internet, página 60.)





Utilización de los registros de llamadas y directorios

Este apartado describe el modo de utilizar los registros de llamadas y directorios. Para acceder a estas funciones, pulse  y seleccione **Directorios**.

Utilización de los registros de llamadas

El teléfono conserva registros de las llamadas perdidas, realizadas y recibidas.

Si desea...	Entonces...
Ver los registros de llamadas	Pulse  y seleccione Directorios > Llamadas perdidas, Llamadas realizadas, o Llamadas recibidas . Cada uno puede almacenar hasta 100 entradas. Para ver un listado truncado, resáltelo y pulse EditNúm.
Visualizar detalles de un único registro de llamadas	<ol style="list-style-type: none"> 1. Pulse  y seleccione Directorios > Llamadas perdidas, Llamadas realizadas, o Llamadas recibidas. 2. Resalte un registro de llamadas. 3. Pulse Detalles. Al hacerlo, aparecerá información del tipo: número al que se ha llamado, número que ha realizado la llamada, hora y duración de la llamada (sólo de llamadas realizadas y recibidas).
Borrar todas las entradas de llamadas de todos los registros	Pulse  , seleccione Directorios y, a continuación, pulse Borrar .
Borrar todas las entradas de llamadas de un registro único	<ol style="list-style-type: none"> 1. Pulse  y seleccione Directorios > Llamadas perdidas, Llamadas realizadas, o Llamadas recibidas. 2. Resalte un registro de llamadas. 3. Pulse Borrar. (Es posible que necesite pulsar la tecla programada más para ver Borrar.)
Borrar un único registro de llamadas	<ol style="list-style-type: none"> 1. Pulse  y seleccione Directorios > Llamadas perdidas, Llamadas realizadas, o Llamadas recibidas. 2. Resalte un registro de llamadas. 3. Pulse Eliminar.

Si desea...	Entonces...
<p>Marcar desde un registro de llamadas (siempre que no haya otra llamada en curso)</p>	<ol style="list-style-type: none"> 1. Pulse  y seleccione Directorios > Llamadas perdidas, Llamadas realizadas, o Llamadas recibidas. 2. Resalte una entrada de llamadas del registro. <p>Nota Si aparece la tecla programada Detalles, la llamada es la entrada principal de una llamada multiconferencia. Consulte el apartado Sugerencia que aparece a continuación.</p> <ol style="list-style-type: none"> 3. Si necesita editar el número que aparece, pulse EditNúm seguido de << o >>. Para eliminar el número, pulse EditNúm y, a continuación, Eliminar. (Es posible que necesite pulsar la tecla programada más para ver Borrar.) 4. Descuelgue para realizar la llamada.
<p>Marcar desde un registro de llamada (con otra llamada en curso)</p>	<ol style="list-style-type: none"> 1. Pulse  y seleccione Directorios > Llamadas perdidas, Llamadas realizadas, o Llamadas recibidas. 2. Resalte una entrada de llamadas del registro. <p>Nota Si aparece la tecla programada Detalles, la llamada será la entrada principal de una llamada multiconferencia. Consulte el apartado Sugerencia que aparece a continuación.</p> <ol style="list-style-type: none"> 3. Si necesita editar el número que aparece, pulse EditNúm seguido de << o >>. Para eliminar el número, pulse EditNúm y, a continuación, Eliminar. (Es posible que necesite pulsar la tecla programada más para ver Borrar.) 4. Pulse Marcar. 5. Elija una de las siguientes opciones para gestionar la llamada original: <ul style="list-style-type: none"> – Espera: pone la primera llamada en espera. – Transferir: Transfiere el primer participante a la segunda llamada y usted abandona la llamada. (Pulse Trnsf. de nuevo tras marcar para finalizar la acción). – Confr.: Crea una conferencia con todos los participantes, incluido usted (pulse Confr. de nuevo tras marcar para finalizar la acción). – FinLlam.: Desconecta la primera llamada y marca la segunda.
<p>Realizar una llamada desde una entrada de URL en un registro de llamadas (sólo para teléfonos SIP)</p>	<ol style="list-style-type: none"> 1. Pulse  y seleccione Directorios > Llamadas perdidas, Llamadas realizadas o Llamadas recibidas. 2. Resalte la entrada de URL que desee marcar. 3. Si necesita editar la entrada, pulse EditNúm. El icono  aparece para indicar que puede comenzar a editar los caracteres de la entrada de URL. 4. Pulse Marcar.

Sugerencia

(Sólo para teléfonos SCCP.)

Para ver el registro completo de una llamada multiconferencia, pulse **Detalles**. El registro Detalles muestra dos entradas para cada multiconferencia perdida o recibida. Las entradas se enumeran en orden cronológico inverso:

- La primera entrada registrada es el nombre o número de la última llamada finalizada de una multiconferencia recibida en el teléfono.
- La segunda entrada registrada es el nombre o número de la primera llamada finalizada de una multiconferencia recibida en el teléfono.

Marcación por directorio

Dependiendo de su configuración, es posible que su teléfono ofrezca funciones de directorio personal y corporativo:

- **Directorio corporativo:** Incluye contactos corporativos a los que puede acceder desde el teléfono. El administrador del sistema es el encargado de configurar y mantener el Directorio corporativo.
- **Directorio personal:** Incluye, si está disponible, contactos personales y códigos de marcación rápida asociados que podrá configurar y a los que podrá acceder desde su teléfono y desde las páginas Web de Opciones de usuario. El directorio personal incluye la Libreta personal de direcciones (PAB) y los números de Marcaciones rápidas.
 - La libreta PAB es un directorio de contactos personales.
 - Los números de Marcaciones rápidas permiten asignar códigos a las entradas de la libreta PAB para marcar los números con más rapidez.
 - Para obtener más información, consulte [Utilización de las páginas Web Opciones de usuario, página 54](#).

Utilización de directorios corporativos en el teléfono

Es posible utilizar el directorio corporativo para realizar llamadas a compañeros.

Si desea...	Entonces...
Marcar desde un directorio corporativo (siempre que no haya otra llamada en curso)	<ol style="list-style-type: none"> 1. Pulse  y seleccione Directorios > Directorio corporativo (el nombre exacto puede variar). 2. Utilice el teclado para introducir un nombre completo o parte de él y pulse Buscar. 3. Para marcar, seleccione el listado y descuelgue.

Si desea...	Entonces...
Marcar desde un directorio corporativo (con otra llamada en curso)	<ol style="list-style-type: none"> 1. Pulse  y seleccione Directorios > Directorio corporativo (el nombre exacto puede variar). 2. Utilice el teclado para introducir un nombre completo o parte de él y pulse Buscar. 3. Desplácese hasta el listado y pulse Marcar. 4. Elija una de las siguientes opciones para gestionar la llamada original: <ul style="list-style-type: none"> – Espera: pone la primera llamada en espera. – Transferir: Transfiere el primer participante a la segunda llamada y usted abandona la llamada. (Pulse Trnsf. de nuevo tras marcar para finalizar la acción). – Confr.: Crea una conferencia con todos los participantes, incluido usted (pulse Confr. de nuevo tras marcar para finalizar la acción). – FinLlam.: Desconecta la primera llamada y marca la segunda.

Sugerencia



Utilice los números del teclado para introducir caracteres en la pantalla del teléfono. Utilice el botón de navegación de su teléfono para moverse por los campos de entrada.

Utilización del Directorio personal en el teléfono

El conjunto de funciones de Directorio personal incluye la Libreta personal de direcciones (PAB) y los códigos de Marcaciones rápidas. En este apartado se describe el modo de configurar y utilizar el Directorio personal en su teléfono. Como alternativa, puede consultar [Utilización del Directorio personal en Internet, página 55](#).

Si desea...	Entonces...
Acceder al Directorio personal (para consultar la PAB y los códigos de Marcaciones rápidas)	<ol style="list-style-type: none"> 1. Pulse  y seleccione Directorios > Directorio personal (el nombre exacto puede variar). 2. Introduzca el ID de usuario y el PIN para Cisco Unified Communications Manager y, a continuación, pulse Enviar.
Buscar una entrada de la PAB	<ol style="list-style-type: none"> 1. Acceda al Directorio personal y, a continuación, seleccione Libreta personal de direcciones. 2. Introduzca los criterios de búsqueda y pulse Enviar. 3. Si desea desplazarse por los listados, seleccione Anterior o Siguiente. 4. Resalte el listado que desee de la PAB y pulse Selecc.

Si desea...	Entonces...
Marcar desde una entrada de la PAB	<ol style="list-style-type: none"> 1. Busque un listado. 2. Resalte la lista y pulse Selecc. 3. Pulse Marcar. (Es posible que necesite pulsar la tecla programada más para ver Conectar.) 4. Introduzca el número de teléfono del participante. 5. Resalte el número al que desea llamar y pulse Aceptar. 6. Pulse Aceptar de nuevo para marcar el número.
Eliminar una entrada de la PAB	<ol style="list-style-type: none"> 1. Busque un listado. 2. Resáltelo y pulse Eliminar. 3. Seleccione Aceptar para confirmar la eliminación.
Editar una entrada de la PAB	<ol style="list-style-type: none"> 1. Busque un listado. 2. Resáltelo y pulse Editar para modificar un nombre o dirección de correo electrónico. 3. Si fuera necesario, seleccione Téls. para modificar un número de teléfono. 4. Pulse Actual.
Agregar una nueva entrada a la PAB	<ol style="list-style-type: none"> 1. Acceda al Directorio personal y, a continuación, seleccione Libreta personal de direcciones. 2. Si selecciona Enviar, accederá a la página Buscar. (No es necesario que introduzca primero datos de búsqueda.) 3. Pulse Nuevo. 4. Utilice el teclado del teléfono para introducir un nombre y datos de correo electrónico. 5. Seleccione Téls. y utilice el teclado para introducir números de teléfono. Asegúrese de que incluye los códigos de acceso necesarios como 9 o 1. 6. Seleccione Enviar para agregar la entrada a la base de datos.
Asignar un código de Marcaciones rápidas a una entrada de la PAB	<ol style="list-style-type: none"> 1. Busque una entrada de la PAB. 2. Resalte la lista y pulse Selecc. 3. Pulse Marcación abreviada. 4. Resalte el número al que desea llamar y pulse Selecc. 5. Resalte el código de Marcación abreviada que desee asignar al número y pulse Selecc.

Si desea...	Entonces...
Agregar un código sin patrón de Marcaciones rápidas (sin utilizar una entrada de la PAB)	<ol style="list-style-type: none"> 1. Pulse  y seleccione Directorios > Directorio personal > Marcaciones rápidas personales. 2. Pulse Marcación abreviada. 3. Resalte un código de Marcación abreviada que no esté asignado y pulse Selecc. 4. Pulse Asignar. 5. Introduzca un número de teléfono. 6. Pulse Actual.
Buscar códigos de Marcación abreviada	<ol style="list-style-type: none"> 1. Pulse  y seleccione Directorios > Directorio personal > Marcaciones rápidas personales. 2. Si desea desplazarse por los listados, seleccione Anterior o Siguiente. 3. Resalte el listado que desee y pulse Selecc.
Realizar una llamada mediante un código de Marcación abreviada	<ol style="list-style-type: none"> 1. Busque un código de Marcación abreviada. 2. Resalte el listado que desee y pulse Selecc. 3. Pulse Marcar. 4. Seleccione Aceptar para finalizar la acción.
Eliminar un código de Marcación abreviada	<ol style="list-style-type: none"> 1. Busque un código de Marcación abreviada. 2. Resalte el listado que desee y pulse Selecc. 3. Pulse Quitar.
Cerrar sesión en el Directorio personal	<ol style="list-style-type: none"> 1. Pulse  y seleccione Directorios > Directorio personal (el nombre exacto puede variar). 2. Seleccione Cerrar sesión.

Sugerencias



- El administrador del sistema puede proporcionarle el ID de usuario y el PIN necesarios para iniciar sesión en el Directorio personal.
- El Directorio personal le desconecta de forma automática después de un determinado intervalo de tiempo. Este límite de tiempo puede variar. Solicite más información al administrador del sistema.
- Utilice los números del teclado para introducir caracteres en la pantalla del teléfono. Utilice el botón de navegación de su teléfono para moverse por los campos de entrada.

Acceso a los mensajes de voz

Para acceder a los mensajes de voz, pulse  y seleccione **Mensajes**.



Nota La empresa será la que determine el servicio de mensajes de voz que utilizará el sistema telefónico. Para obtener información precisa y detallada, consulte la documentación de su servicio de mensajes de voz.

Si desea...	Entonces...
Configurar y personalizar el servicio de mensajes de voz	<p>Realice una de las siguientes acciones:</p> <ul style="list-style-type: none"> • Pulse Msjes. y siga las instrucciones de voz. • Pulse , seleccione Mensajes y siga las instrucciones de voz.
Ver si tiene mensajes de voz nuevos	<p>Busque lo siguiente:</p> <ul style="list-style-type: none"> • Una luz roja continua en el auricular (este indicador puede variar. Consulte Personalización de timbres e indicadores de mensajes, página 45.) • Un icono de mensaje en espera  intermitente en la pantalla. <p>Compruebe si oye lo siguiente:</p> <ul style="list-style-type: none"> • Un tono entrecortado en el auricular, auriculares o teléfono de altavoz cuando realiza una llamada.
Escuchar los mensajes de voz o acceder al menú de mensajes de voz	<p>Realice una de las siguientes acciones:</p> <ul style="list-style-type: none"> • Pulse Msjes. y siga las instrucciones de voz. • Pulse , seleccione Mensajes y siga las instrucciones de voz.
Enviar una llamada a un sistema de mensajes de voz	<p>Pulse Desviar. Para obtener más información, consulte Envío de una llamada a un sistema de mensajes de voz, página 22.</p>

Utilización de las páginas Web Opciones de usuario

El teléfono IP de Cisco Unified es un dispositivo de red que puede compartir información con otros dispositivos de red de su empresa, incluido su propio equipo. Puede utilizar su equipo para iniciar sesión en las páginas Web Opciones de usuario de Cisco Unified CM, donde puede controlar las funciones, la configuración y los servicios del teléfono IP de Cisco Unified. Por ejemplo, desde las páginas Web Opciones de usuario puede configurar los botones de marcación rápida.

Acceso a las páginas Web Opciones de usuario

En este apartado se describe el modo de iniciar sesión y seleccionar un dispositivo telefónico.

Si desea...	Entonces...
Iniciar sesión en las páginas Web Opciones de usuario	<ol style="list-style-type: none">1. Solicítele al administrador del sistema una dirección URL de Opciones de usuario, una identificación de usuario y una contraseña predeterminada.2. Abra un explorador de Web en su equipo, introduzca la URL e inicie sesión.3. Si se le solicita que acepte la configuración de seguridad, haga clic en Sí o en Instalar certificado. <p>Aparecerá la página Web principal de Opciones de usuario de Cisco Unified Communications Manager. Desde esta página puede seleccionar Opciones de usuario para acceder a Configuración de usuario, a las funciones de Directorio, a la Libreta personal de direcciones y a Marcaciones rápidas.</p> <p>De lo contrario, seleccione un dispositivo para acceder a las opciones específicas del teléfono (consulte el siguiente apartado).</p>
Seleccionar un dispositivo tras iniciar sesión	<ol style="list-style-type: none">1. Tras haber iniciado sesión en las páginas Web Opciones de usuario, seleccione Opciones de usuario > Dispositivo. Aparecerá la página Configuración de dispositivo.2. Si dispone de varios dispositivos asignados, seleccione el dispositivo apropiado (modelo de teléfono, perfil de Extensión móvil o perfil de Destino remoto) en el menú desplegable Nombre. <p>Nota Los botones de la barra de herramientas situados en la parte superior de la página Configuración de dispositivo son específicos para el tipo de dispositivo seleccionado.</p>

Si desea...	Entonces...
Seleccionar una opción de configuración tras iniciar sesión	<ol style="list-style-type: none"> 1. Una vez que haya iniciado sesión en las páginas Web Opciones de usuario, seleccione Opciones de usuario para acceder a las funciones Configuración de usuario, Directorio, Libreta personal de direcciones, Marcaciones instantáneas y Conf. mov. 2. Para volver a la página Configuración de dispositivo desde otra página, seleccione Opciones de usuario > Dispositivo.

Configuración de funciones y servicios en Internet

Los temas de este apartado describen el modo de configurar las funciones y servicios desde las páginas Web Opciones de usuario tras haber iniciado sesión. Consulte [Acceso a las páginas Web Opciones de usuario, página 54](#).

Utilización del Directorio personal en Internet

El conjunto de funciones de Directorio personal al que puede acceder desde su equipo consiste en lo siguiente:

- Una Libreta personal de direcciones (PAB)
- Marcaciones abreviadas
- Sincronizador de Cisco Unified Communications Manager Address Book



Nota También puede acceder a la PAB y a las Marcaciones abreviadas desde el teléfono. Consulte [Utilización del Directorio personal en el teléfono, página 50](#).

Utilización de la Libreta personal de direcciones en Internet

En este apartado se describe el modo de utilizar la PAB desde las páginas Web Opciones de usuario.

Si desea...	Lleve a cabo lo siguiente cuando haya iniciado sesión...
Agregar una nueva entrada a la PAB	<ol style="list-style-type: none"> 1. Seleccione Opciones de usuario > Libreta personal de direcciones. 2. Seleccione Agregar nuevo. 3. Introduzca la información de la entrada. 4. Haga clic en Guardar.
Buscar una entrada de la PAB	<ol style="list-style-type: none"> 1. Seleccione Opciones de usuario > Libreta personal de direcciones. 2. Especifique la información de búsqueda y haga clic en Buscar.

Si desea...	Lleve a cabo lo siguiente cuando haya iniciado sesión...
Editar una entrada de la PAB	<ol style="list-style-type: none"> 1. Busque una entrada de la PAB. 2. Haga clic en un nombre o alias. 3. Edite la entrada según sea necesario y haga clic en Guardar.
Eliminar una entrada de la PAB	<ol style="list-style-type: none"> 1. Busque una entrada de la PAB. 2. Seleccione una o varias entradas. 3. Haga clic en Eliminar seleccionados.

Configuración de Marcaciones rápidas en Internet

En este apartado se describe el modo de asignar Marcaciones abreviadas desde las páginas Web Opciones de usuario.

Si desea...	Lleve a cabo lo siguiente cuando haya iniciado sesión...
Asignar un código de Marcación abreviada a una entrada de la PAB	<ol style="list-style-type: none"> 1. Cree una entrada de la PAB. Consulte Utilización de la Libreta personal de direcciones en Internet, página 55. 2. Seleccione Opciones de usuario > Marcaciones abreviadas. 3. Haga clic en Agregar nuevo. 4. Utilice el área Opciones de búsqueda para buscar la entrada adecuada de la PAB. 5. Haga clic en un número de teléfono del área Resultados de búsqueda. 6. Cambie el código de Marcaciones abreviadas si lo desea. 7. Haga clic en Guardar.
Asignar un código de Marcaciones abreviadas a un número de teléfono (sin utilizar una entrada de la PAB)	<ol style="list-style-type: none"> 1. Seleccione Opciones de usuario > Marcaciones abreviadas. 2. Haga clic en Agregar nuevo. 3. Cambie el código de Marcaciones abreviadas si lo desea. 4. Introduzca un número de teléfono. 5. Haga clic en Guardar.
Buscar una entrada de Marcaciones abreviadas	<ol style="list-style-type: none"> 1. Seleccione Opciones de usuario > Marcaciones abreviadas. 2. Especifique la información de búsqueda y haga clic en Buscar.
Editar un número de teléfono de Marcaciones abreviadas	<ol style="list-style-type: none"> 1. Seleccione Opciones de usuario > Marcaciones abreviadas. 2. Busque la entrada de Marcaciones abreviadas que desee editar. 3. Haga clic en un componente de la entrada. 4. Cambie el número de teléfono. 5. Haga clic en Guardar.

Si desea...	Lleve a cabo lo siguiente cuando haya iniciado sesión...
Eliminar una entrada de Marcaciones abreviadas	<ol style="list-style-type: none"> 1. Busque una marcación abreviada. 2. Seleccione una o varias entradas. 3. Haga clic en Eliminar seleccionados.

Sugerencias

- Es posible crear hasta 500 entradas de Marcación abreviada y de la PAB.
- Puede crear una entrada de Marcación abreviada nueva sin utilizar una entrada de la PAB. Estas entradas de Marcaciones abreviadas aparecen en las páginas Opciones de usuario con la etiqueta “sin patrón” y no muestran un texto que se pueda configurar.

Utilización de la herramienta de sincronización de la libreta de direcciones

Puede utilizar la herramienta de sincronización de la libreta de direcciones (TABSynch) para sincronizar la libreta de direcciones de Microsoft Windows (si corresponde) con su PAB. Con ello, podrá acceder a las entradas de la libreta de direcciones de Microsoft Windows desde el teléfono IP de Cisco Unified y desde las páginas Web Opciones de usuario. El administrador del sistema puede darle acceso a TABSynch y proporcionarle instrucciones detalladas.

Configuración de Marcación rápida en Internet

Dependiendo de la configuración, su teléfono puede ser compatible con varias funciones de marcación rápida:

- Números de Marcación rápida
- Marcación abreviada
- Marcaciones abreviadas



Nota Para obtener ayuda a la hora de utilizar las funciones de marcación rápida, consulte [Marcación rápida, página 29](#).

Si desea...	Lleve a cabo lo siguiente cuando haya iniciado sesión...
Configurar los números de marcación rápida	<ol style="list-style-type: none"> 1. Seleccione Opciones de usuario > Dispositivo. 2. Seleccione un teléfono en el menú desplegable Nombre. 3. Haga clic en Marcaciones rápidas. 4. Introduzca un número y una etiqueta para un número de marcación rápida del teléfono. 5. Haga clic en Guardar. <p>Nota Su teléfono emplea el campo Etiqueta ASCII.</p>

Si desea...	Lleve a cabo lo siguiente cuando haya iniciado sesión...
Configurar la Marcación abreviada	<ol style="list-style-type: none"> 1. Seleccione Opciones de usuario > Dispositivo. 2. Seleccione un teléfono en el menú desplegable Nombre. 3. Haga clic en Marcaciones rápidas. 4. Introduzca un número y una etiqueta de un código de Marcación abreviada. 5. Haga clic en Guardar.
Configurar Marcaciones abreviadas	<p>Consulte Configuración de Marcaciones rápidas en Internet, página 56.</p> <p>También puede configurar Marcaciones abreviadas desde el teléfono. Consulte Utilización del Directorio personal en el teléfono, página 50.</p>

Configuración de los servicios del teléfono en Internet

Los servicios del teléfono pueden incluir funciones especiales del teléfono, datos de red e información basada en la Web (como cotizaciones de bolsa y listados de películas). Antes de acceder a un servicio desde el teléfono debe suscribirse a él.

Si desea...	Realice lo que se describe a continuación después de iniciar sesión y seleccionar un dispositivo...
Suscribirse a un servicio	<ol style="list-style-type: none"> 1. Seleccione Opciones de usuario > Dispositivo. 2. Seleccione un teléfono en el menú desplegable Nombre. 3. Haga clic en Servicios del teléfono. 4. Haga clic en Agregar nuevo. 5. Seleccione un servicio de la lista desplegable y haga clic en Siguiente. 6. Cambie la etiqueta del servicio o introduzca información adicional del servicio, si está disponible (opcional). 7. Haga clic en Guardar.
Buscar servicios	<ol style="list-style-type: none"> 1. Seleccione un dispositivo. 2. Haga clic en Servicios del teléfono. 3. Haga clic en Buscar.
Cambiar o finalizar servicios	<ol style="list-style-type: none"> 1. Busque servicios. 2. Seleccione una o varias entradas. 3. Haga clic en Eliminar seleccionados.

Si desea...	Realice lo que se describe a continuación después de iniciar sesión y seleccionar un dispositivo...
Cambiar el nombre de un servicio	<ol style="list-style-type: none"> 1. Busque servicios. 2. Haga clic en el nombre del servicio. 3. Cambie la información y haga clic en Guardar.
Acceder a un servicio desde el teléfono	Seleccione  > Servicios .

Control de la configuración de usuario en Internet

La Configuración de usuario incluye la contraseña, el PIN y el idioma (configuración regional).

Si desea...	Lleve a cabo lo siguiente cuando haya iniciado sesión...
Cambiar la contraseña	<ol style="list-style-type: none"> 1. Seleccione Opciones de usuario > Configuración de usuario. 2. Introduzca la información en el área Contraseña del explorador. 3. Haga clic en Guardar.
Cambiar el PIN	<ol style="list-style-type: none"> 1. Seleccione Opciones de usuario > Configuración de usuario. 2. Introduzca la información en el área PIN telefónico. 3. Haga clic en Guardar.
Cambiar el idioma (configuración regional) de las páginas Opciones de usuario	<ol style="list-style-type: none"> 1. Seleccione Opciones de usuario > Configuración de usuario. 2. Seleccione un elemento de la lista desplegable Configuración regional dentro del área Configuración regional de usuario. 3. Haga clic en Guardar.
Cambiar el idioma (configuración regional) de la pantalla del teléfono	<ol style="list-style-type: none"> 1. Seleccione Opciones de usuario > Configuración de usuario. 2. Seleccione un elemento de la lista desplegable Config. regional de usuario. 3. Haga clic en Guardar.

Sugerencia

El PIN y la contraseña le permiten acceder a diversas funciones y servicios. Por ejemplo, con el PIN puede iniciar sesión en Extensión móvil de Cisco o en el Directorio personal del teléfono. Mediante la contraseña puede iniciar sesión en las páginas Web Opciones de usuario y en Cisco WebDialer del equipo. Si desea más información, consulte al administrador del sistema.

Control de la configuración de línea en Internet

La configuración de línea afecta a una línea telefónica determinada (número de directorio) del teléfono. La Configuración de línea puede incluir desvíos de llamadas, indicadores de mensajes de voz, modelos de timbre y etiquetas de línea.

Puede definir otra configuración de línea directamente en su teléfono:

- Configurar el desvío de llamadas de la línea telefónica principal ([Desvío de todas las llamadas a otro número, página 22](#)).
- Cambiar tonos, visualizaciones y otras funciones específicas del modelo de teléfono (consulte [Cambio de las opciones del teléfono, página 45](#)).

Si desea...	Lleve a cabo lo siguiente cuando haya iniciado sesión...
Configurar el desvío de llamadas por línea	<ol style="list-style-type: none">1. Seleccione Opciones de usuario > Dispositivo.2. Seleccione un teléfono en el menú desplegable Nombre.3. Haga clic en Configuración de línea.4. Seleccione las opciones de desvío de llamadas para las diferentes circunstancias en el área Desvío de llamada entrante.5. Haga clic en Guardar.
Cambiar la configuración del indicador de mensaje de voz de cada línea	<ol style="list-style-type: none">1. Seleccione Opciones de usuario > Dispositivo.2. Seleccione un teléfono en el menú desplegable Nombre.3. Haga clic en Configuración de línea.4. En el área Indicador luminoso de mensajes en espera, seleccione las diversas opciones. <p>Nota Como norma general, la configuración predeterminada de mensajes en espera hace que el teléfono muestre una luz roja fija en la banda luminosa del auricular para indicar un nuevo mensaje de voz.</p> <ol style="list-style-type: none">5. Haga clic en Guardar.
Cambiar la configuración del indicador sonoro de mensaje de voz de cada línea	<ol style="list-style-type: none">1. Seleccione Opciones de usuario > Dispositivo.2. Seleccione un teléfono en el menú desplegable Nombre.3. Haga clic en Configuración de línea.4. En el área Indicador sonoro de mensaje en espera, seleccione las diversas opciones. <p>Nota Como norma general, la configuración predeterminada de mensajes en espera hace que el teléfono muestre una luz roja fija en la banda luminosa del auricular para indicar un nuevo mensaje de voz.</p> <ol style="list-style-type: none">5. Haga clic en Guardar.

Si desea...	Lleve a cabo lo siguiente cuando haya iniciado sesión...
Cambiar o crear el texto de la etiqueta de línea que aparece en la pantalla del teléfono	<ol style="list-style-type: none"> 1. Seleccione Opciones de usuario > Dispositivo. 2. Seleccione un teléfono en el menú desplegable Nombre. 3. Haga clic en Configuración de línea. 4. Introduzca un texto de etiqueta en el área Texto de etiqueta de línea. 5. Haga clic en Guardar. <p>Nota Si el teléfono no admite conjuntos de caracteres de doble byte, utilizará el campo Etiqueta ASCII.</p>

Configuración de teléfonos y listas de acceso para la conexión móvil

Al utilizar la conexión móvil de Cisco, debe añadir los teléfonos móviles y otros teléfonos que desee utilizar para efectuar y recibir llamadas mediante los mismos números de directorio que los empleados en el teléfono de escritorio. Estos teléfonos se denominan *destinos remotos*. También puede definir listas de acceso para restringir o permitir el envío de llamadas de determinados números al teléfono móvil.

Si desea...	Lleve a cabo lo siguiente cuando haya iniciado sesión...
Crear una lista de accesos	<ol style="list-style-type: none"> 1. Seleccione Opciones de usuario > Conf. mov. > Listas de accesos. 2. Haga clic en Agregar nuevo. 3. Introduzca la información siguiente: <ul style="list-style-type: none"> – Nombre: Identifica la lista de accesos. – Descripción: Describe la lista de accesos. 4. Seleccione una de las opciones siguientes: <ul style="list-style-type: none"> – Lista de accesos bloqueados: Crea una lista de los números que desea que se bloqueen – Lista de accesos permitidos: Crea una lista de los números que desea que se permitan 5. Haga clic en Guardar.

Si desea...	Lleve a cabo lo siguiente cuando haya iniciado sesión...
Añadir miembros a una lista de accesos	<ol style="list-style-type: none"> 1. Cree una lista de accesos. 2. Haga clic en Agregar miembro para añadir números de teléfono o filtros a la lista. 3. Seleccione una opción en el cuadro de lista desplegable Máscara de filtro. Puede filtrar un número de directorio, llamadas en las que el ID de quien realiza la llamada está restringido (No disponible) o llamadas en las que el ID de quien realiza la llamada es anónimo (Privado). 4. Si selecciona un número de directorio en el cuadro de lista desplegable Máscara de filtro, introduzca un número o un filtro en el campo Máscara de número de directorio. Puede emplear los comodines siguientes para definir un filtro: <ul style="list-style-type: none"> - X (mayúscula o minúscula): Corresponde a un solo dígito. Por ejemplo, 408555123X coincide con cualquier número entre 4085551230 y 4085551239. - !: Corresponde a una cantidad indeterminada de dígitos. Por ejemplo, 408! coincide con cualquier número que empiece por 408. - #: Se emplea como un solo dígito para buscar una coincidencia exacta. 5. Para añadir a este miembro a la lista de accesos, haga clic en Guardar. 6. Para guardar la lista de accesos, haga clic en Guardar.

Si desea...	Lleve a cabo lo siguiente cuando haya iniciado sesión...
Agregar un destino remoto nuevo	<ol style="list-style-type: none"> 1. Seleccione Opciones de usuario > Conf. mov. > Destinos remotos. 2. Seleccione un dispositivo en el cuadro de lista desplegable Nombre. 3. Haga clic en Destinos remotos. 4. Haga clic en Agregar nuevo. 5. Introduzca la información siguiente: <ul style="list-style-type: none"> – Nombre: Introduzca un nombre para el teléfono móvil (u otro). – Número de destino: Introduzca su propio número de teléfono móvil. – Contestar temporizador demasiado pronto: Introduzca la cantidad de tiempo que desea que transcurra antes de contestar una llamada en el destino remoto (en milisegundos). – Contestar temporizador demasiado tarde: Introduzca la cantidad de tiempo tras la cual será demasiado tarde para contestar una llamada en el destino remoto (en milisegundos). – Retraso antes de que suene el temporizador: Introduzca la cantidad de tiempo que desea que transcurra antes de que la llamada suene en el destino remoto (en milisegundos). – Perfil de destino remoto: Seleccione un perfil de destino remoto que contendrá la configuración aplicable a todos sus destinos remotos. – Lista de accesos permitidos: Seleccione un número de teléfono o una regla que hagan sonar el teléfono móvil cuando se reciba una llamada en el teléfono de escritorio. Puede seleccionar una lista de accesos permitidos o una lista de accesos bloqueados, pero nunca ambas a la vez. – Lista de accesos bloqueados: Seleccione un número de teléfono o una regla que hagan que el teléfono móvil no suene cuando se reciba una llamada en el teléfono de escritorio. Puede seleccionar una lista de accesos permitidos o una lista de accesos bloqueados, pero nunca ambas a la vez. – Móvil: Utilice esta opción para permitir que el móvil acepte una llamada enviada desde el teléfono de escritorio. – Habilitar conexión móvil: Utilice esta opción para hacer que el móvil suene a la vez que el teléfono de escritorio. – Smart Client instalado: Utilice esta opción para indicar que el destino remoto que está configurando es un teléfono inteligente. 6. Haga clic en Guardar.

Utilización de Cisco WebDialer

Cisco WebDialer le permite realizar llamadas desde el teléfono IP de Cisco Unified a contactos de directorio haciendo clic en elementos de un explorador de Web. El administrador del sistema debe configurar esta función para usted.

Si desea...	Entonces...
Utilizar WebDialer con el directorio Opciones de usuario	<ol style="list-style-type: none">1. Conéctese a las páginas Web Opciones de usuario. Consulte Acceso a las páginas Web Opciones de usuario, página 54.2. Seleccione Opciones de usuario > Directorio y busque un compañero de trabajo.3. Haga clic en el número al que desee llamar.4. Si es la primera vez que utiliza WebDialer, configure las preferencias y haga clic en Enviar. (Consulte la última fila de esta tabla para obtener más detalles.)5. Si aparece la página Realizar una llamada, haga clic en Marcar. (Consulte la última fila de esta tabla si desea que no vuelva a aparecer esta página.) Entonces, el teléfono realiza la llamada.6. Para finalizar una llamada, haga clic en Colgar o cuelgue con el teléfono.
Utilizar WebDialer con otro directorio corporativo en línea (no con el directorio de Opciones de usuario)	<ol style="list-style-type: none">1. Inicie sesión en un directorio corporativo que tenga WebDialer activado y busque compañeros de trabajo.2. Haga clic en el número al que desee llamar.3. Introduzca su ID de usuario y contraseña cuando se le solicite.4. Si es la primera vez que utiliza WebDialer, configure las preferencias y haga clic en Enviar. (Consulte la última fila de esta tabla para obtener más detalles.)5. Si aparece la página Realizar una llamada, haga clic en Marcar. (Consulte la última fila de esta tabla si desea que no vuelva a aparecer esta página.) Entonces, el teléfono realiza la llamada.6. Para finalizar una llamada, haga clic en Colgar o cuelgue con el teléfono.
Cerrar sesión en WebDialer	Haga clic en el icono para cerrar sesión en la página Realizar una llamada o Colgar.

Si desea...	Entonces...
Configurar, ver o cambiar las preferencias de WebDialer	<p data-bbox="387 191 753 219">Acceda a la página Preferencias.</p> <p data-bbox="387 232 1253 292">La página Preferencias aparece la primera vez que utiliza WebDialer (después de hacer clic en el número que desea marcar).</p> <p data-bbox="387 305 1253 365">Para volver a Preferencias más adelante, haga clic en el icono de preferencias de la página Realizar una llamada o Colgar.</p> <p data-bbox="387 378 1020 406">La página Preferencias contiene las siguientes opciones:</p> <ul data-bbox="400 418 1253 992" style="list-style-type: none"> <li data-bbox="400 418 1253 479">• Idioma favorito: determina el idioma que se utiliza en la configuración y en los avisos de WebDialer. <li data-bbox="400 492 1253 727">• Usar dispositivo permanente: Identifica el teléfono IP de Cisco Unified y el número de directorio (línea) que empleará para realizar llamadas con WebDialer. Si dispone de un teléfono con una única línea, el teléfono y la línea adecuados se seleccionarán de forma automática. Si no es el caso, seleccione un teléfono o una línea. Los teléfonos se especifican mediante el nombre de host. (Para que aparezca el nombre de host de su teléfono, pulse  y seleccione Configuración > Configuración de red > Nombre de host.) <li data-bbox="400 740 1253 833">• Utilizar extensión móvil: Si selecciona esta opción, se le solicita a WebDialer que utilice el teléfono IP de Cisco Unified que está asociado a su perfil de extensión móvil (si está disponible). <li data-bbox="400 846 1253 992">• No mostrar el diálogo de confirmación de llamada: si selecciona esta opción, se le solicita a WebDialer que suprima la página Realizar una llamada. Esta página aparece de forma predeterminada al hacer clic en un número de teléfono dentro de un directorio en línea con WebDialer activado.

Opciones de configuración adicionales

El administrador del sistema puede configurar el teléfono para que sea posible utilizar plantillas de botones y teclas programadas específicas junto con servicios y funciones especiales, si es preciso. Esta tabla ofrece una perspectiva general de algunas opciones de configuración que quizá desee tratar con el administrador de su sistema telefónico, teniendo en cuenta sus necesidades en cuanto a llamadas o entorno de trabajo.



Nota Encontrará guías de teléfonos y otros documentos de esta tabla en la siguiente dirección Web: http://www.cisco.com/en/US/products/hw/phones/ps379/tsd_products_support_series_home.html

Si...	Entonces...	Para obtener más información...
Necesita gestionar más llamadas en la línea telefónica	Solicite al administrador del sistema que configure la línea de teléfono para que admita más llamadas.	Póngase en contacto con el administrador del sistema o con su servicio de asistencia de telefonía.
Trabaja con un (o como) auxiliar administrativo	Considere la posibilidad de utilizar una línea compartida.	Consulte Utilización de una línea compartida, página 33 .
Quiere utilizar una extensión para varios teléfonos	Solicite una línea compartida. Le permitirá utilizar un número de extensión común para el teléfono de su escritorio y el del laboratorio, por ejemplo.	Consulte Utilización de una línea compartida, página 33 .

Si...	Entonces...	Para obtener más información...
Comparte teléfonos o espacio de oficina con otros compañeros	Considere la posibilidad de utilizar: <ul style="list-style-type: none"> • Aparcar llamada para conservar y recuperar llamadas sin utilizar la función de transferencia. • Captura de llamada para responder llamadas que suenan en otro teléfono. • Una línea compartida para ver las llamadas de compañeros de trabajo o conectarse a ellas. • Extensión móvil de Cisco para aplicar su número de teléfono y su perfil de usuario a un teléfono IP de Cisco Unified compartido. 	Solicite al administrador del sistema información acerca de estas funciones y consulte: <ul style="list-style-type: none"> • Manejo avanzado de llamadas, página 29. • Utilización de una línea compartida, página 33. • Utilización de la Extensión móvil de Cisco, página 38.
Desea aplicar de forma temporal su número de teléfono y su configuración a un teléfono IP de Cisco Unified compartido	Solicite al administrador del sistema información sobre el servicio Extensión móvil de Cisco.	Consulte Utilización de la Extensión móvil de Cisco, página 38.

Solución de problemas del teléfono

Este apartado ofrece información sobre la solución de problemas en el teléfono IP de Cisco Unified.





Solución general de problemas

Este apartado ofrece información para ayudarle a resolver problemas con el teléfono. Para obtener más información, consulte al administrador del sistema.

Síntoma	Explicación
No se oye el tono de marcación ni se pueden completar las llamadas	Es posible que se deba a uno o varios de los factores siguientes: <ul style="list-style-type: none">• Debe estar conectado al servicio de Extensión móvil.• Debe introducir un código de cliente (CMC) o un código de autorización forzoso (FAC) tras marcar el número. (Sólo para teléfonos SCCP.)• El teléfono tiene restricciones horarias que impiden utilizar algunas de las funciones a determinadas horas del día.
La tecla programada que desea utilizar no aparece	Es posible que se deba a uno o varios de los factores siguientes: <ul style="list-style-type: none">• Debe pulsar más para que aparezcan teclas programadas adicionales.• Debe cambiar el estado de línea (por ejemplo, descuelgue o conecte una llamada).• El teléfono no está configurado para admitir la función asociada a esa tecla programada.
La función Intrusión falla y produce un tono rápido de ocupado	No es posible entrar en una llamada cifrada si el teléfono que está utilizando no está configurado para utilizar cifrado. Cuando se produce un error en el intento de intrusión por este motivo, el teléfono emite un tono rápido de ocupado.
Se ha desconectado de una llamada a la que ha entrado con la función Intrusión .	Se le desconectará de una llamada a la que se haya conectado mediante Intrusión si la llamada se coloca en espera, se transfiere o se convierte en una conferencia.
La función RetrLla de Cisco no funciona correctamente	Es posible que la otra persona tenga activado el desvío de llamadas.

Visualización de datos de administración telefónica

Es posible que el administrador del sistema le solicite que acceda a los datos de administración del teléfono para resolver determinados problemas.

Si se le solicita que...	Entonces...
Acceda a los datos de configuración de red	Pulse  , seleccione Configuración > Configuración de red y, a continuación, el elemento de configuración de red que desea ver.
Acceda a los datos de estado	Pulse  , seleccione Configuración > Estado y, a continuación, el elemento de estado que desee ver.
Acceda a la información del modelo del teléfono	Pulse  y seleccione Configuración > Información de modelo .
Acceda a la información de llamadas y calidad de voz del teléfono	Pulse  y seleccione Configuración > Estado > Estadísticas de llamadas .

Uso de la herramienta de generación de informes de calidad

El administrador del sistema puede configurar el teléfono de forma temporal con la herramienta de generación de informes de calidad (QRT) para solucionar los posibles problemas de rendimiento. Pulse **QRT** para enviar la información al administrador del sistema. Dependiendo de la configuración, podrá utilizar la función QRT para lo siguiente:

- Informar inmediatamente de un problema de audio en una llamada en curso.
- Seleccionar un problema general de una lista de categorías y elegir códigos de motivos.

Términos de la garantía del hardware de Cisco limitada a un año

Existe una serie de términos especiales que son de aplicación a la garantía del hardware, así como a los diversos servicios de los que puede disfrutar durante el periodo de garantía. Encontrará su Declaración de garantía formal, incluida la garantía y la licencia aplicables al software de Cisco, en la dirección Cisco.com. Siga estos pasos para tener acceso a ella y descargue el *Paquete de información Cisco* y su documento de garantía y licencia desde Cisco.com.

1. Inicie su explorador y vaya a la siguiente dirección URL:

http://www.cisco.com/univercd/cc/td/doc/es_inpkc/cetrans.htm

Aparecerá la página Warranties and License Agreements (Garantías y Acuerdos de licencia).

2. Para leer el *Paquete de información Cisco*, siga estos pasos:

- a. Haga clic en el campo **Information Packet Number** (Número de paquete de información) y asegúrese de que quede resaltado el número de parte 78-5235-03A0.
- b. Seleccione el idioma en el que desee leer el documento.
- c. Haga clic en **Ir**.
- d. Aparecerá la página Cisco Limited Warranty and Software License (Garantía limitada de Cisco y Licencia de software) contenida en el Paquete de información.
- e. Lea la documentación en línea o haga clic en el icono **PDF** para descargar e imprimir el documento en Formato de documento portátil de Adobe (PDF).



Nota

Deberá disponer de Adobe Acrobat Reader para examinar e imprimir archivos PDF. Puede descargar esta aplicación desde el sitio Web de Adobe: <http://www.adobe.com>

3. Para leer la información traducida y adaptada de la garantía de su producto, siga estos pasos:

- a. Introduzca este número de parte en el campo Warranty Document Number (Número de documento de la garantía):
78-10747-01C0
- b. Seleccione el idioma en el que desee examinar el documento.
- c. Haga clic en **Ir**.
Aparecerá la página de garantía de Cisco.
- d. Lea la documentación en línea o haga clic en el icono **PDF** para descargar e imprimir el documento en Formato de documento portátil de Adobe (PDF).

También puede ponerse en contacto con el sitio Web del servicio y soporte técnico de Cisco si necesita ayuda:

http://www.cisco.com/public/Support_root.shtml.

Duración de la garantía del hardware

Un (1) año

Política de sustitución, reparación o reembolso del hardware

Cisco o su centro de servicios emplearán los esfuerzos que sean razonables desde el punto de vista comercial para enviar piezas de repuesto en el plazo de diez (10) días laborables a partir de la recepción de una solicitud de Autorización para la devolución de materiales (RMA). El plazo real de envío puede variar según la ubicación del cliente.

Cisco se reserva el derecho de reembolsar el importe pagado por el cliente como satisfacción exclusiva de la garantía.

Recepción de un número de Autorización para la devolución de materiales (RMA)

Póngase en contacto con la empresa a través de la cual adquirió el producto. Si lo adquirió directamente de Cisco, póngase en contacto con su delegado de ventas y la asistencia técnica de Cisco.

Cumplimente la información que aparece a continuación y consérvela para utilizarla como referencia.

Producto adquirido a la empresa	
Número de teléfono de la empresa	
Número de modelo del producto	
Número de serie del producto	
Número de contrato de mantenimiento	

Index

A

- admisión del campo etiqueta ASCII [57](#)
- advertencias de seguridad [2](#)
- advertencias, seguridad [2](#)
- altavoz
 - respuesta de llamadas con [17](#)
 - utilización [18](#)
- altavoz, utilización [42](#)
- aparcamiento de llamada [17, 31](#)
- aparcamiento de una llamada [17](#)
- auricular
 - banda luminosa [10](#)
 - fijación en la base [7](#)
 - utilización [42, 43](#)
- auriculares
 - conexión [8](#)
 - rendimiento [8](#)
- ayuda, utilización [12](#)

B

- botón de navegación, ilustración [10](#)
- botón del menú de aplicaciones [10](#)
- botones, identificación [9](#)

C

- calidad de sonido [8](#)
- cambio entre llamadas [20](#)
- captura de llamada [17, 30](#)
- captura de llamadas de grupo [30](#)
- Cisco WebDialer [64](#)
- CMC [68](#)
- Código de autorización forzoso
 - consulte FAC
- Código de cliente
 - consulte CMC
- colgar, opciones [18](#)
- concesión de prioridad a las llamadas [37](#)
- conferencia
 - niveles de seguridad [35](#)
 - seguras [35](#)
- conferencias
 - eliminación de participantes de [28](#)
 - Meet-Me [27](#)
 - nivel de seguridad de [28](#)
 - tipos [25](#)
 - visualización de participantes de [28](#)
- conferencias Meet-Me [27](#)
- conferencias seguras [28](#)

configuración de idioma
(configuración regional) **59**

configuración, personalización **45**

contraseña, cambio **59**

D

desconexión de grupos de salto **32**

descripción del teclado **10**

desvío de llamadas **22**

configuración en el teléfono **23**

desvío de llamadas, opciones **22**

directorío

corporativo **49**

marcación desde **15**

personal **50**

utilización desde la página Web **64**

utilización en el teléfono **47**

directorío corporativo

marcación desde **15**

marcación desde una página Web **15**

utilización en el teléfono **49**

Directorío personal

utilización desde la página Web **55**

utilización en el teléfono **50**

dispositivos externos, utilización **2**

documentación, acceso **2**

E

escucha en el modo de manos libres **42**

espera

utilización **19**

y cambio entre llamadas **20**

y transferencia **21**

espera, indicadores de recuperación **19**

espera, recuperación **19**

Extensión móvil

EM **38**

F

FAC **68**

finalización de llamadas, opciones **18**

función de respuesta automática **17**

función Extensión móvil de Cisco, utilización
16

funciones, disponibilidad **13**

G

Grupo de escucha **42**

grupos de salto

desconexión de **32**

descripción **32**

H

- Herramienta de generación de informes de calidad **69**
- herramienta de sincronización de la libreta de direcciones **57**
- herramienta para la asistencia de teléfonos registrados automáticamente **7**

I

- icono de remoto en uso de líneas compartidas **33**
- iconos, estados de llamada **11**
- identificación de la persona que llama **10**
- Identificación de llamadas maliciosas
 - Consulte IdLIMali
- IdLIMali **36**
- ilustración del botón de espera **10**
- ilustración del botón de volumen **10**
- indicador de mensajes de voz
 - descripción **53**
- instalación, teléfono IP de Cisco Unified **5**
- intrusión
 - utilización **33**
 - y líneas compartidas **33**
 - y privacidad **35**

L

- Libreta personal de direcciones
 - consulte PAB
- líneas
 - comparación con llamadas **11**
 - compartidas **33**

- descripción **11**
- número de llamadas admitidas en **11, 66**
- líneas compartidas
 - con intrusión **33**
 - con privacidad **35**
 - descripción **33**
 - e icono de remoto en uso **33**
- líneas telefónicas, descripción **11**
- llamada en espera **17**
- llamadas
 - almacenamiento y recuperación **31**
 - aparcamiento **31**
 - comparación con líneas **11**
 - concesión de prioridad **37**
 - desvío **22**
 - evitar la intrusión de **35**
 - finalización **18**
 - funciones de la conferencia **24**
 - generación de informes de problemas con **69**
 - gestión de varias **17**
 - iconos **11**
 - intrusión **33**
 - máximo por línea **11**
 - monitorización **42**
 - puesta en espera y reanudación **19**
 - realización **14, 15**
 - redirección mientras suenan **17, 30**
 - respuesta **17**
 - seguras **35**
 - transferencia **21**
 - varias, cambio entre **20**
 - varios participantes en **24**
 - visualización **10, 20**

- llamadas autenticadas **35**
- llamadas cifradas **35**
- llamadas multiconferencia
 - identificación en registros de llamadas **48**
 - visualización de detalles de **48**
- llamadas perdidas, registros de **47**
- llamadas realizadas, registros de **47**
- llamadas recibidas, registros de **47**
- llamadas seguras **35**
- llamadas sospechosas, seguimiento **36**

M

- manejo de llamadas
 - avanzada **29**
 - básicas **14**
- Marcación abreviada **15, 29**
- Marcación automática **14**
- marcación con el auricular colgado **14**
- marcación con el auricular descolgado **14**
- marcación previa **14**
- marcación rápida
 - configuración **29**
 - descripción **29**
 - etiquetas **57**
 - utilización **15**
- marcación, opciones **14, 15**
- Marcaciones abreviadas
 - configuración desde la página Web **51**
 - utilización en el teléfono **50**
- mensajes
 - escucha de **53**
 - indicador de **45**

- mensajes de voz, acceso **53**
- menús de aplicaciones, utilización **12**
- menús, utilización **12**
- MLPP, utilización **37**
- monitorización de llamadas **42**

N

- No molestar (NoMlsta) **24**
- NoMlsta **24**

O

- opciones de marcación
 - adicionales **15**
 - básicas **14**

P

- PAB
 - marcación desde **16**
 - utilización desde la página Web **55**
 - utilización en el teléfono **50**
- página de configuración del dispositivo **54**
- páginas Web Opciones de usuario
 - acceso **54**
 - configuración de funciones y servicios con **55**
 - suscripción a servicios del teléfono con **58**
- PIN, cambio **59**
- privacidad
 - utilización **35**
 - y líneas compartidas **33**
- protocolo de señalización **13**

Q

QRT [69](#)

R

realización de llamadas [14](#)
realización de llamadas, opciones [14, 15](#)
reanudación de llamadas en espera [19](#)
recuperación de llamadas [19](#)
registros de llamadas
 borrado [47](#)
 marcación desde [14](#)
 visualización y marcación desde [47](#)
rellamada [14](#)
respuesta de llamadas [17](#)
RetrLla [15](#)

S

SCCP (Protocolo de control de llamadas Skinny) [13](#)
seguridad, en las llamadas [35](#)
servicios basados en la Web
 configuración [55](#)
 consulte también las páginas Web Opciones de usuario
servicios del teléfono
 configuración [55](#)
 consulte también las páginas Web Opciones de usuario
servicios, suscripción a [58](#)
SIP (Protocolo de inicio de sesión) [13](#)

solución de problemas
 general [68](#)
 QRT [69](#)
suscripciones, de servicios del teléfono [58](#)

T

TABSynch [57](#)
TAPS [7](#)
tecla programada Detalles, visualización de llamadas multiconferencia con [48](#)
teclas programadas, descripción [10](#)
Teléfono IP de Cisco Unified
 conexión [5](#)
 configuración de funciones [13](#)
 documentación de [2](#)
 fijación del soporte del auricular [7](#)
 ilustración [9](#)
 protocolo [13](#)
 registro [7](#)
 SCCP [13](#)
 servicios basados en la Web para [58](#)
 SIP [13](#)
 solución de problemas [68](#)
timbre
 indicador de [10](#)
 personalización [45](#)
 volumen de [45](#)
tonos de llamada, cambio [45](#)
transferencia, opciones [21](#)

U

utilización de auriculares [8](#)

V

varias llamadas, gestión [17, 20](#)

volumen

del auricular, los auriculares
o del altavoz [42, 43](#)

del timbre del teléfono [45](#)

W

WebDialer [64](#)



Sede central de América
Cisco Systems, Inc.
170 West Tasman Drive
San José, CA 95134-1706
EE. UU.
www.cisco.com
Tel.: +1 408 526-4000
+1 800 553 NETS (6387)
(en los EE. UU.)
Fax: +1 408 527 0883

Sede central de Asia-Pacífico
Cisco Systems, Inc.
168 Robinson Road
#28-01 Capital Tower
Singapur 068912
www.cisco.com
Tel.: +65 6317 7777
Fax: +65 6317 7799

Sede central de Europa
Cisco Systems International
BV
Haarlerbergpark
Haarlerbergweg 13-19
1101 CH Amsterdam
Países Bajos
www-europe.cisco.com
Tel.: +31 0 800 020 0791
Fax: +31 0 20 357 1100

Cisco cuenta con más de 200 oficinas en todo el mundo. Las direcciones, números de teléfono y números de fax aparecen en el sitio

Web de Cisco, en la dirección www.cisco.com/go/offices.

CCVP, the Cisco logo, and the Cisco Square Bridge logo are trademarks of Cisco Systems, Inc.; Changing the Way We Work, Live, Play, and Learn is a service mark of Cisco Systems, Inc.; and Access Registrar, Aironet, BPX, Catalyst, CCDA, CCDP, CCIE, CCIP, CCNA, CCNP, CCSP, Cisco, the Cisco Certified Internetwork Expert logo, Cisco IOS, Cisco Press, Cisco Systems, Cisco Systems Capital, the Cisco Systems logo, Cisco Unity, Enterprise/Solver, EtherChannel, EtherFast, EtherSwitch, Fast Step, Follow Me Browsing, FormShare, GigaDrive, HomeLink, Internet Quotient, IOS, iPhone, IP/TV, iQ Expertise, the iQ logo, iQ Net Readiness Scorecard, iQuick Study, LightStream, Linksys, MeetingPlace, MGX, Networking Academy, Network Registrar, PIX, ProConnect, ScriptShare, SMARTnet, StackWise, The Fastest Way to Increase Your Internet Quotient, and TransPath are registered trademarks of Cisco Systems, Inc. and/or its affiliates in the United States and certain other countries.

All other trademarks mentioned in this document or Website are the property of their respective owners. The use of the word partner does not imply a partnership relationship between Cisco and any other company. (0709R)

© 2007 Cisco Systems, Inc. All rights reserved.



The Java logo is a trademark or registered trademark of Sun Microsystems, Inc. in the U.S. or other countries.