







## **Guía de los teléfonos IP 7961G/7961G-GE y 7941G/7941G-GE de Cisco Unified para Cisco Unified Communications Manager 7.0 (SCCP y SIP)**

### **Sede central de América**

Cisco Systems, Inc.  
170 West Tasman Drive  
San José, CA 95134-1706  
EE. UU.  
<http://www.cisco.com>  
Tel.: +1 408 526-4000  
+1 800 553 NETS (6387) (en los EE. UU.)  
Fax: +1 408 527-0883



## Tareas telefónicas comunes

Ver la ayuda en línea en el teléfono	Pulse  .
Realizar llamadas	Descuelgue antes o después de la marcación de un número.
Volver a marcar un número	Pulse <b>Rellam.</b>
Cambiar al auricular durante una llamada	Levante el auricular.
Cambiar al altavoz o a los auriculares durante una llamada	Pulse  o  y, a continuación, cuelgue el auricular.
Silenciar el teléfono	Pulse  .
Utilizar los registros de llamadas	Pulse  para elegir un registro de llamadas. Para marcar, resalte una lista y descuelgue.
Editar un número	Pulse <b>EditNúm</b> , << o >>.
Poner una llamada en espera o reanudarla	Pulse <b>Espera</b> o <b>Cont.</b>
Transferir una llamada a un número nuevo	Pulse <b>Trnsf.</b> , introduzca el número y, a continuación, pulse de nuevo <b>Trnsf.</b>
Realizar una llamada de intercomunicación	Pulse el botón de intercomunicación, introduzca un número si es necesario y hable tras oír el tono.
Iniciar una llamada de conferencia estándar (ad hoc)	Pulse <b>más &gt; Confr.</b> , marque el número del participante y, a continuación, pulse de nuevo <b>Confr.</b>



Cisco, Cisco Systems, the Cisco logo, and the Cisco Systems logo are registered trademarks or trademarks of Cisco Systems, Inc. and/or its affiliates in the United States and certain other countries. All other trademarks mentioned in this document or Website are the property of their respective owners. The use of the word partner does not imply a partnership relationship between Cisco and any other company. (0705R)

© 2008 Cisco Systems, Inc. All rights reserved.

OL-17526-01



### REFERENCIA RÁPIDA



## Teléfonos IP 7961G/7961G-GE y 7941G/7941G-GE de Cisco Unified para Cisco Unified Communications Manager 7.0 (SCCP y SIP)

Definición de las teclas programadas

Iconos de la pantalla del teléfono

Iconos de botones

Tareas telefónicas comunes

## Definición de las teclas programadas

<b>Actual.</b>	Actualizar contenido
<b>Aparcar</b>	Almacenar una llamada con Ap. llam.
<b>Atrás</b>	Volver al tema anterior de la Ayuda
<b>Borrar</b>	Eliminar los registros o las configuraciones
<b>Borrar</b>	Restaurar la configuración predeterminada
<b>Buscar</b>	Buscar un listado de directorio
<b>Cancel.</b>	Cancelar una acción o salir de una pantalla sin aplicar cambios
<b>CaptGr</b>	Responder a una llamada de otro grupo o de otra línea
<b>CaptOtr</b>	Responder a una llamada entrante de un grupo asociado
<b>Captur</b>	Responder a una llamada que está sonando en otra extensión de su grupo
<b>Cerrar</b>	Cerrar la ventana actual
<b>Conectar</b>	Conectar las llamadas existentes para iniciar una conferencia
<b>Confr.</b>	Iniciar una conferencia
<b>Cont.</b>	Recuperar una llamada en espera
<b>Contes</b>	Contestar una llamada
<b>Desviar</b>	Desviar o redirigir una llamada a un sistema de mensajería de voz
<b>Detalles (Sólo SCCP)</b>	Abrir el registro de detalles de una multiconferencia en los registros de Llamadas perdidas y Llamadas recibidas
<b>DsvInc</b>	Activar/cancelar el desvío de llamadas
<b>EditNúm</b>	Editar un número de un registro de llamadas
<b>Eliminar</b>	Eliminar caracteres a la derecha del cursor cuando utilice <b>EditNúm</b>
<b>EliUltLI</b>	Retirar a la última persona que se ha agregado a la conferencia
<b>Enlaces</b>	Consultar temas de Ayuda relacionados

<b>FinLlam.</b>	Desconectar la llamada actual o la llamada de intercomunicación actual
<b>Guardar</b>	Guardar la configuración seleccionada
<b>IntruCf</b>	Conectarse a una llamada en una línea compartida y establecer una conferencia
<b>Intrus.</b>	Conectarse a una llamada en una línea compartida
<b>ListCnf</b>	Ver los participantes de la conferencia
<b>MarcAbr</b>	Marcar utilizando un número del índice de marcación rápida
<b>Marcar más</b>	Marcar un número de teléfono Mostrar teclas programadas adicionales
<b>MeetMe</b>	Establecer una conferencia Meet-Me
<b>ModoVid (Sólo SCCP)</b>	Seleccionar un modo de visualización de vídeo
<b>NoMlsta</b>	Activar o desactivar No molestar (NoMlsta)
<b>NvaLlam</b>	Realizar una llamada nueva
<b>Principal</b>	Mostrar el menú principal de la Ayuda
<b>QRT</b>	Enviar problemas de llamada al administrador del sistema
<b>Quitar</b>	Eliminar a un participante de una conferencia
<b>Rellam.</b>	Volver a marcar el último número marcado
<b>RetrLla</b>	Recibir avisos cuando una extensión ocupada esté disponible
<b>Salir</b>	Volver a la pantalla anterior
<b>Selecc.</b>	Seleccionar un elemento de menú o una llamada
<b>Trnsf.</b>	Transferir una llamada
<b>TrsfDir (Sólo SCCP)</b>	Transferir dos llamadas entre sí
<<	Eliminar caracteres introducidos
>>	Pasar de un carácter introducido a otro

## Iconos de la pantalla del teléfono

Estado de línea y de llamada	
	Desvío de llamadas activado
	Llamada en espera
	Llamada conectada
	Llamada entrante
	Descolgado
	Colgado
	Línea compartida en uso
	Mensaje en espera
	Llamada autenticada
	Llamada cifrada
	La línea controlada por BLF está en uso
	La línea controlada por BLF está inactiva
	La línea controlada por BLF está sonando (Captura de BLF)
	Marcación rápida, registro de llamadas o listado de directorio (estado de línea desconocido)
	Línea en modo No molestar (función BLF)
	Línea de intercomunicación inactiva
	Llamada de intercomunicación unidireccional
	Llamada de intercomunicación bidireccional
Modo de sonido o vídeo	
	Auricular en uso
	Auriculares en uso

	Teléfono con altavoz en uso
	Vídeo activado (sólo SCCP)
Acceso a funciones	
	Función asignada al botón
	Movilidad asignada al botón
	Espera asignada al botón
	Conferencia asignada al botón
	Transferencia asignada al botón
	URL de servicio del teléfono asignada al botón
	Entrada de URL en un registro de llamadas que está preparada para editarse (Sólo SIP)
	Opción seleccionada
	Función activada

## Iconos de botones

	Mensajes
	Servicios
	Ayuda
	Directorios
	Configuración
	Volumen
	Altavoz
	Silencio
	Auriculares

# Contenido

---

## **Introducción 1**

Utilización de esta guía 1

Búsqueda de información adicional 2

Acceso a los tutoriales en soporte informático de los teléfonos IP de Cisco Unified de la serie 7900 2

Información sobre seguridad y rendimiento 3

Descripción general de la seguridad de productos de Cisco 4

Funciones de accesibilidad 4

## **Conexión del teléfono 5**

### **Descripción general del teléfono 8**

Botones y hardware 8

Descripción de líneas y llamadas 12

Iconos de línea y de llamada 12

Funciones de la pantalla del teléfono 14

Limpieza de la pantalla del teléfono 15

Botones y menús de función 15

Acceso al sistema de ayuda del teléfono 16

Disponibilidad de funciones 16

SIP frente a SCCP 17

### **Gestión básica de llamadas 18**

Realización de llamadas: opciones básicas 18

Realización de llamadas: opciones adicionales 19

Respuesta de llamadas 22

Finalización de una llamada 23

Utilización de Espera y Cont. 24

Utilización de Silencio	25
Alternancia entre varias llamadas	25
Cambio de una llamada en curso a otro teléfono	26
Visualización de varias llamadas	26
Transferencia de llamadas	27
Envío de una llamada a un sistema de mensajes de voz	28
Desvío de llamadas a otro número	28
Utilización de la función No molestar	30
Realización de llamadas de conferencia	31
Utilización de las funciones de conferencia	31
Utilización de las conferencias	31
Utilización de la función Conectar	32
Utilización de IntruCf	33
Utilización de Meet-Me	33
Visualización o eliminación de los participantes de una conferencia	34
Realización o recepción de llamadas de intercomunicación	34
<b>Gestión avanzada de llamadas</b>	<b>36</b>
Marcación rápida	36
Captura de llamadas redirigidas en su teléfono	37
Almacenamiento y recuperación de llamadas aparcadas	38
Desconexión de los grupos de salto	40
Utilización de una línea compartida	40
Líneas compartidas	40
Utilización de Intru. para conectarse a una llamada de una línea compartida	41
Funciones de intrusión	41
Utilización de las funciones de intrusión	42
Cómo evitar que otras personas vean o entren en una llamada de una línea compartida	43
Utilización de BLF para determinar el estado de línea	43
Realización y recepción de llamadas seguras	44
Seguimiento de llamadas sospechosas	46
Concesión de prioridad a las llamadas importantes	46
Utilización de la Extensión móvil de Cisco	48
Manejo de llamadas de negocios mediante un único número de teléfono	48

## **Utilización del auricular, los auriculares y el teléfono con altavoz 51**

Utilización del auricular 51

Utilización de auriculares 51

Utilización del teléfono con altavoz 52

Utilización de la función Contestación automática con auriculares o altavoz 53

## **Cambio de las opciones del teléfono 54**

Personalización de timbres e indicadores de mensajes 54

Personalización de la pantalla del teléfono 55

## **Utilización de los registros de llamadas y directorios 56**

Utilización de los registros de llamadas 56

Marcación por directorio 58

Utilización del directorio corporativo en el teléfono 59

Utilización del directorio personal en el teléfono 60

## **Acceso a los mensajes de voz 63**

## **Utilización de las páginas Web Opciones de usuario 64**

Acceso a las páginas Web Opciones de usuario 64

Configuración de funciones y servicios en Internet 65

Utilización del directorio personal en Internet 65

Utilización de la libreta personal de direcciones en Internet 65

Configuración de Marcaciones abreviadas en Internet 67

Utilización de la herramienta de sincronización de la libreta de direcciones 68

Configuración de marcaciones rápidas en Internet 68

Configuración de servicios del teléfono en Internet 70

Control de la configuración del usuario en Internet 72

Control de Configuración de línea en Internet 72

Configuración de teléfonos y listas de acceso para la conexión móvil 75

Utilización de Cisco WebDialer 77

**Opciones de configuración adicionales 79**

**Solución de problemas de su teléfono 82**

Solución general de problemas 82

Visualización de datos de administración telefónica 83

Utilización de la herramienta de generación de informes de calidad 83

**Términos de la garantía del hardware de Cisco limitada a un año 84**

**Índice 85**



# Introducción

---

## Utilización de esta guía

Esta guía ofrece una descripción general de las funciones disponibles en el teléfono. Puede leerla en su totalidad si desea conocer a fondo las prestaciones del teléfono, o bien leer la tabla que aparece a continuación para saber cómo dirigirse a los apartados de consulta más frecuentes.

Si desea...	Entonces...
Explorar el teléfono por sí mismo	Pulse  en el teléfono cuando necesite ayuda.
Examinar la información sobre cuestiones de seguridad	Consulte <a href="#">Información sobre seguridad y rendimiento</a> , página 3.
Conectar el teléfono	Consulte <a href="#">Conexión del teléfono</a> , página 5.
Utilizar el teléfono una vez instalado	Comience por <a href="#">Descripción general del teléfono</a> , página 8.
Descubrir el significado de las luces de los botones	Consulte <a href="#">Botones y hardware</a> , página 8.
Conocer la pantalla	Consulte <a href="#">Descripción de líneas y llamadas</a> , página 12.
Realizar llamadas	Consulte <a href="#">Realización de llamadas: opciones básicas</a> , página 18.
Poner llamadas en espera	Consulte <a href="#">Utilización de Espera y Cont.</a> , página 24.
Silenciar llamadas	Consulte <a href="#">Utilización de Silencio</a> , página 25.
Transferir llamadas	Consulte <a href="#">Transferencia de llamadas</a> , página 27.
Realizar conferencias	Consulte <a href="#">Realización de llamadas de conferencia</a> , página 31.
Configurar la marcación rápida	Consulte <a href="#">Marcación rápida</a> , página 36.
Compartir un número de teléfono	Consulte <a href="#">Utilización de una línea compartida</a> , página 40.
Utilizar el teléfono como altavoz	Consulte <a href="#">Utilización del auricular, los auriculares y el teléfono con altavoz</a> , página 51.
Cambiar el volumen del timbre o el tono	Consulte <a href="#">Cambio de las opciones del teléfono</a> , página 54.

Si desea...	Entonces...
Ver las llamadas perdidas	Consulte <a href="#">Utilización de los registros de llamadas y directorios, página 56.</a>
Escuchar los mensajes de voz	Consulte <a href="#">Acceso a los mensajes de voz, página 63.</a>
Consultar las definiciones de las teclas programadas y de los iconos	Consulte la tarjeta Referencia rápida que se encuentra al principio de la guía.

## Búsqueda de información adicional

Puede obtener acceso a la documentación más actualizada del teléfono IP de Cisco Unified en la Web, en la siguiente dirección URL:

[http://www.cisco.com/en/US/products/hw/phones/ps379/tsd\\_products\\_support\\_series\\_home.html](http://www.cisco.com/en/US/products/hw/phones/ps379/tsd_products_support_series_home.html)

Puede acceder al sitio Web de Cisco en esta dirección:

<http://www.cisco.com/>

Es posible acceder a los sitios Web internacionales de Cisco desde esta dirección:

[http://www.cisco.com/public/countries\\_languages.shtml](http://www.cisco.com/public/countries_languages.shtml)

Puede acceder a la información de licencia más actualizada de Cisco en esta dirección:

[http://www.cisco.com/en/US/docs/voice\\_ip\\_comm/cuipph/all\\_models/openssl\\_license/7900\\_ssllic.html](http://www.cisco.com/en/US/docs/voice_ip_comm/cuipph/all_models/openssl_license/7900_ssllic.html)

## Acceso a los tutoriales en soporte informático de los teléfonos IP de Cisco Unified de la serie 7900

(Sólo para teléfonos SCCP.)

Los tutoriales en soporte informático del teléfono IP de Cisco Unified serie 7900 utilizan sonido y animación para mostrar las funciones básicas de llamadas. Puede acceder a los tutoriales en soporte informático en línea (de varios modelos de teléfono) desde su equipo personal. Busque el tutorial en soporte informático (sólo disponible en inglés) del modelo de su teléfono en la lista de documentación que encontrará en la siguiente dirección:

[http://www.cisco.com/en/US/products/hw/phones/ps379/products\\_user\\_guide\\_list.html](http://www.cisco.com/en/US/products/hw/phones/ps379/products_user_guide_list.html)

## Información sobre seguridad y rendimiento

Consulte estas secciones para obtener información acerca del impacto de las interrupciones del suministro eléctrico y la influencia de otros dispositivos en el teléfono IP de Cisco Unified.

### Interrupción del suministro eléctrico

El acceso a los servicios de emergencia mediante el teléfono depende del teléfono que recibe el suministro eléctrico. En caso de que se produzca una interrupción de éste, no será posible llamar a los servicios de emergencia hasta que no se restablezca el suministro eléctrico. En caso de fallo o interrupción del suministro eléctrico, puede que sea necesario restablecer o volver a configurar el equipo antes de utilizar la marcación al servicio de emergencia.

### Utilización de dispositivos externos

La siguiente información se refiere a la utilización de dispositivos externos con el teléfono IP de Cisco Unified:

Cisco recomienda utilizar dispositivos externos de buena calidad (como auriculares) que estén protegidos frente a señales de radiofrecuencia (RF) o audiofrecuencia (AF) no deseadas.

En función de la calidad de los dispositivos y de su cercanía a otros, como teléfonos móviles o radios bidireccionales, es posible que se produzcan sonidos no deseados. En ese caso, Cisco aconseja llevar a cabo una o varias de las acciones siguientes:

- Aleje el dispositivo externo de la fuente emisora de señales de radio o audiofrecuencia.
- Aparte los cables del dispositivo externo de la fuente emisora de señales de radio o audiofrecuencia.
- Utilice cables apantallados con el dispositivo externo, o bien cables con conector y blindaje más adecuado.
- Reduzca la longitud del cable del dispositivo externo.
- Aplique ferritas u otros dispositivos similares a los cables del dispositivo externo.

Cisco no puede garantizar el rendimiento del sistema, ya que no controla la calidad de los dispositivos externos, cables o conectores de otros fabricantes. El sistema funcionará correctamente si se conectan dispositivos adecuados mediante cables y conectores de buena calidad.



#### Precaución

---

En países pertenecientes a la Unión Europea, utilice únicamente altavoces, micrófonos o auriculares externos que cumplan con la Directiva sobre compatibilidad electromagnética [89/336/CE].

---

# Descripción general de la seguridad de productos de Cisco

Este producto tiene funciones criptográficas y está sujeto a las leyes sobre importación, exportación, transferencia y uso tanto de Estados Unidos como del país local. El suministro de productos criptográficos de Cisco no otorga a terceros ningún derecho para la importación, exportación, distribución o uso del cifrado. Los importadores, exportadores, distribuidores o usuarios son responsables del cumplimiento de las leyes locales y de Estados Unidos. La utilización de este producto supone la aceptación del cumplimiento de las leyes y las normativas aplicables. Si no se pueden cumplir las leyes locales y estadounidenses, el producto debe devolverse de inmediato.

Para obtener más información acerca de las normativas de exportación de EE. UU., consulte la página Web [http://www.access.gpo.gov/bis/ear/ear\\_data.html](http://www.access.gpo.gov/bis/ear/ear_data.html).

## Funciones de accesibilidad

Existe una lista de funciones de accesibilidad disponible a petición del usuario. Puede encontrar más información sobre las funciones de accesibilidad de Cisco en la siguiente dirección:

[www.cisco.com/go/accessibility](http://www.cisco.com/go/accessibility)

# Conexión del teléfono

Es posible que el administrador del sistema conecte el teléfono IP de Cisco Unified a la red corporativa de telefonía IP. Si no es así, consulte los gráficos y la tabla que encontrará a continuación para conectar el teléfono.

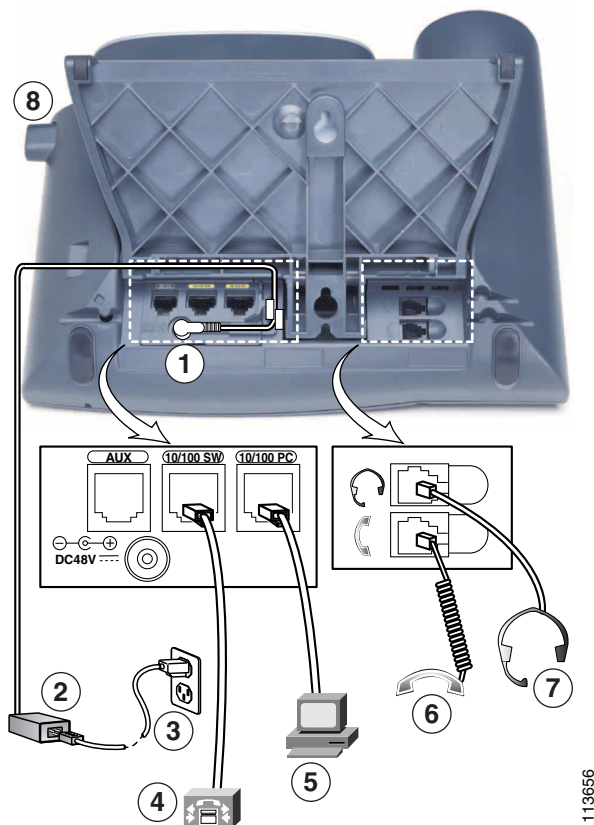

113656

1	Puerto del adaptador CC (DC48V)	5	Puerto de acceso (10/100 <sup>1</sup> PC)
2	Fuente de alimentación CA-CC	6	Puerto del auricular
3	Cable de alimentación de CA	7	Puerto de los auriculares
4	Puerto de red (10/100 <sup>1</sup> SW)	8	Botón del soporte

1. En el teléfono debe aparecer 10/100/1000.

### Extracción del clip del gancho conmutador (obligatorio)

Antes de utilizar el teléfono, retire el clip del gancho conmutador del área de acoplamiento. Una vez retirado el clip, el gancho conmutador se levanta ligeramente cuando coge el auricular.

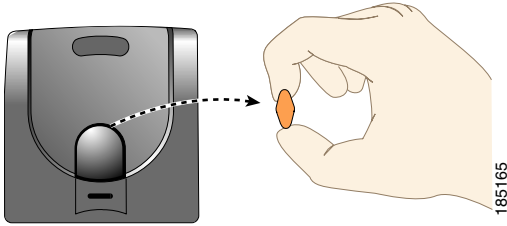

### Ajuste del soporte del auricular (opcional)

Cisco recomienda ajustar el soporte del auricular, en especial al montar los teléfonos en la pared, ya que esta medida asegurará que el auricular no se salga. Para obtener más instrucciones, consulte la tabla que aparece a continuación.

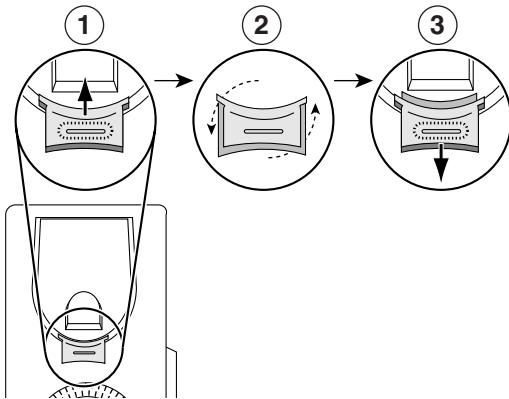

1	Deje a un lado el auricular y tire de la lengüeta cuadrada de plástico del soporte del auricular.
2	Gire la lengüeta 180 grados.
3	Deslice de nuevo la lengüeta dentro del soporte del auricular. Sobresaldrá una prolongación desde la parte superior de la lengüeta. Vuelva a colocar el auricular en su soporte.

### Ajuste del soporte base (opcional)

Para cambiar el ángulo de la base del teléfono, ajuste el soporte pulsando el botón correspondiente.

## Registro mediante TAPS

Una vez que haya conectado el teléfono a la red, el administrador del sistema puede solicitarle que registre automáticamente el teléfono mediante TAPS (herramienta para la asistencia de teléfonos registrados automáticamente). TAPS se puede utilizar en un teléfono nuevo o para sustituir un teléfono existente.

Para efectuar el registro mediante TAPS, levante el auricular, marque la extensión TAPS que le proporcione el administrador del sistema y siga las instrucciones de voz. Es posible que tenga que introducir la extensión completa, incluido el prefijo. Cuando el teléfono muestre un mensaje de confirmación, cuelgue. El teléfono se reiniciará.

## Compatibilidad de los auriculares

Aunque Cisco Systems realiza pruebas internas limitadas a auriculares de terceros para utilizarlos con los teléfonos IP de Cisco Unified, Cisco no certifica ni ofrece asistencia para productos de proveedores de auricular o auriculares.

Cisco recomienda el uso de dispositivos externos de buena calidad, como auriculares con protección contra interferencias de señales de radiofrecuencia (RF) o audiofrecuencia (AF) no deseadas. Según la calidad de dichos dispositivos y la proximidad a otros, como teléfonos móviles o radios bidireccionales, es probable que se sigan creando interferencias o eco. Puede percibirse un zumbido sólo por parte de la persona que utiliza el dispositivo de forma remota, o tanto por parte de ésta como del usuario del teléfono IP de Cisco Unified. Los zumbidos pueden deberse a varios factores exógenos: luces eléctricas, motores eléctricos o grandes monitores de PC. Consulte [Utilización de dispositivos externos, página 3](#) para obtener más información.



### Nota

---

En algunos casos, es posible reducir o eliminar el zumbido con un transformador estabilizado o un inyector de resonancia.

---

Debido a estos conflictos inherentes al entorno y al hardware en las ubicaciones donde se utilizan los teléfonos IP de Cisco Unified, no existe una única solución de auriculares óptima para todos los entornos.

Cisco recomienda que los clientes prueben los auriculares en los entornos en los que los van a utilizar normalmente antes de tomar la decisión de comprarlos e implementarlos en masa.

### Calidad de sonido subjetiva según el usuario

Aparte de las prestaciones físicas, mecánicas y técnicas, el sonido de los auriculares tiene que ser bueno tanto para el usuario como para la persona que se encuentre en el otro extremo. La calidad del sonido es una característica subjetiva y Cisco no puede garantizar el buen funcionamiento de ninguno de los auriculares. Sin embargo, sí se ha demostrado que existen auriculares de fabricantes destacados que funcionan correctamente con los teléfonos IP de Cisco Unified. Consulte los sitios de los fabricantes para obtener más información.

# Descripción general del teléfono

---

Los teléfonos IP 7961G y 7961G-GE (versión con gigabit Ethernet), así como 7941G y 7941G-GE (versión con gigabit Ethernet) de Cisco Unified son dispositivos funcionalmente completos que ofrecen comunicación por voz a través de la misma red de datos que emplea su equipo. Esto le permite realizar y recibir llamadas de voz, poner llamadas en espera, transferir llamadas, realizar conferencias, etc.

Los modelos de teléfono IP de Cisco Unified 7961G-GE y 7941G-GE con gigabit Ethernet ofrecen los avances y la tecnología más actuales en telefonía VoIP con Gigabit Ethernet, lo que proporciona rendimiento gigabit a su escritorio.

Además de las funciones básicas de gestión de llamadas, el teléfono puede proporcionar otras que, al ampliar éstas, ofrecen un incremento de la productividad. Dependiendo de su configuración, el teléfono es compatible con lo siguiente:

- Acceso a los datos de red, aplicaciones XML y servicios basados en la Web.
- Personalización en línea de las funciones y servicios de llamada desde las páginas Web Opciones de usuario de Cisco Unified CM.
- Un extenso sistema de ayuda en línea que muestra información en la pantalla del teléfono.

## Botones y hardware

Los gráficos y la tabla que aparecen a continuación pueden servirle para identificar los botones y el hardware del teléfono.

















### Teléfono IP de Cisco Unified 7961G y 7961G-GE



### Teléfono IP de Cisco Unified 7941G y 7941G-GE



	Elemento	Descripción	Para obtener más información, consulte...
1	Botones programables 	<p>En función de la configuración, los botones programables proporcionan acceso a:</p> <ul style="list-style-type: none"> <li>• Líneas de teléfono (botones de línea) y líneas de intercomunicación</li> <li>• Números de marcación rápida (botones de marcación rápida, incluida la función de marcación rápida BLF)</li> <li>• Servicios basados en la Web (por ejemplo, el botón Libreta personal de direcciones)</li> <li>• Funciones de llamadas (por ejemplo, un botón de privacidad, espera o transferencia)</li> </ul> <p>Los botones se iluminan para indicar los siguientes estados:</p> <ul style="list-style-type: none"> <li> Verde fijo: llamada activa o llamada de intercomunicación bidireccional</li> <li> Verde intermitente: llamada en espera</li> <li> Ámbar fijo: utilización de la función Privacidad, llamada de intercomunicación unidireccional, función NoMlsta activada o sesión iniciada en grupos de salto</li> <li> Ámbar intermitente: llamada entrante o llamada revertida</li> <li> Rojo fijo: línea remota en uso (línea compartida, estado de BLF o llamada de conexión móvil activa)</li> </ul>	<ul style="list-style-type: none"> <li>• <a href="#">Descripción de líneas y llamadas, página 12</a></li> <li>• <a href="#">Gestión básica de llamadas, página 18</a></li> <li>• <a href="#">Marcación rápida, página 36</a></li> <li>• <a href="#">Utilización de una línea compartida, página 40</a></li> <li>• <a href="#">Utilización de BLF para determinar el estado de línea, página 43</a></li> <li>• <a href="#">Realización o recepción de llamadas de intercomunicación, página 34</a></li> </ul>
2	Pantalla del teléfono	Muestra funciones de las llamadas.	<a href="#">Descripción de líneas y llamadas, página 12</a>
3	Botón del soporte	Permite ajustar el ángulo de la base del teléfono.	<a href="#">Ajuste del soporte base (opcional), página 6</a>

	<b>Elemento</b>	<b>Descripción</b>	<b>Para obtener más información, consulte...</b>
4	Botón de mensajes 	Marca de forma automática el número del servicio de mensajes de voz (varía dependiendo del servicio).	<a href="#">Acceso a los mensajes de voz, página 63</a>
5	Botón de directorios 	Abre y cierra el menú Directorios. Utilícelo para tener acceso a los registros y a los directorios de llamadas.	<a href="#">Utilización de los registros de llamadas, página 56</a>
6	Botón de ayuda 	Activa el menú Ayuda.	<a href="#">Acceso al sistema de ayuda del teléfono, página 16</a>
7	Botón de configuración 	Abre y cierra el menú Configuración. Utilícelo para controlar el contraste de la pantalla del teléfono y los sonidos del timbre.	<a href="#">Cambio de las opciones del teléfono, página 54</a>
8	Botón de servicios 	Abre y cierra el menú Servicios.	<a href="#">Utilización de las páginas Web Opciones de usuario, página 64</a>
9	Botón de volumen 	Controla el volumen del auricular, de los auriculares y del teléfono con altavoz (descolgado) y el volumen del timbre (colgado).	<a href="#">Utilización del auricular, los auriculares y el teléfono con altavoz, página 51</a>
10	Botón de altavoz 	Activa o desactiva el teléfono con altavoz. Cuando el teléfono con altavoz está activado, el botón se ilumina.	<a href="#">Utilización del auricular, los auriculares y el teléfono con altavoz, página 51</a>
11	Botón de silencio 	Activa o desactiva el micrófono. Cuando el micrófono está silenciado, el botón está encendido.	<a href="#">Utilización de Silencio, página 25</a>
12	Botón de auriculares 	Activa o desactiva los auriculares. Cuando los auriculares están activados, el botón está encendido.	<a href="#">Utilización del auricular, los auriculares y el teléfono con altavoz, página 51</a>
13	Botón de navegación 	Permite desplazarse por los menús y resaltar elementos. Cuando el teléfono está colgado, muestra números de teléfono del registro Llamadas realizadas.	<a href="#">Utilización de los registros de llamadas, página 56</a>

	Elemento	Descripción	Para obtener más información, consulte...
14	Teclado	Permite marcar números de teléfono, escribir letras y elegir elementos de menú.	<a href="#">Gestión básica de llamadas, página 18</a>
15	Botones de teclas programadas 	Cada uno activa una opción de tecla programada (que aparece en la pantalla del teléfono).	<a href="#">Descripción de líneas y llamadas, página 12</a>
16	Banda luminosa del auricular	Indica llamadas entrantes o mensajes de voz nuevos.	<a href="#">Acceso a los mensajes de voz, página 63</a>

## Descripción de líneas y llamadas





Para evitar confusiones entre los conceptos de línea y llamada, consulte las descripciones siguientes:











**Líneas:** cada una corresponde a un número de directorio o número de intercomunicación que otros pueden emplear para llamarle. El teléfono IP de Cisco Unified 7961G/7961G-GE admite de una a seis líneas y el teléfono IP de Cisco Unified 7941G/7941G-GE, de una a dos líneas, según la configuración. Si desea saber el número de líneas disponibles en su teléfono, fíjese en el lateral derecho de la pantalla. Dispondrá de tantas líneas como números de directorio e iconos de líneas de teléfono: .

**Llamadas:** cada línea admite varias llamadas. De forma predeterminada, el teléfono admite cuatro llamadas conectadas por línea, pero el administrador del sistema puede ajustar este número según sus necesidades. Sólo puede estar activa una llamada en cada momento; las llamadas restantes se pondrán en espera automáticamente.

## Iconos de línea y de llamada

El teléfono muestra iconos para que le ayuden a determinar el estado de línea y de llamada.



Icono	Estado de línea o de llamada	Descripción
	Línea colgada	No hay actividad de llamadas en esta línea.
	Línea descolgada	Está marcando un número o está sonando una llamada saliente.
	Llamada conectada	En este momento está conectado con el otro participante.
	Llamada entrante	Suena una llamada entrante en una de sus líneas.
	Llamada en espera	Ha puesto la llamada en espera. Consulte <a href="#">Utilización de Espera y Cont., página 24</a> .

Icono	Estado de línea o de llamada	Descripción
	Remoto en uso	Otro teléfono que comparte la línea tiene una llamada conectada. Consulte <a href="#">Utilización de una línea compartida, página 40</a> para obtener más información.
	Reversión de llamada	Una llamada en espera está sonando de nuevo en su teléfono. Consulte <a href="#">Utilización de Espera y Cont., página 24</a> .
	Llamada autenticada	Consulte <a href="#">Realización y recepción de llamadas seguras, página 44</a> .
	Llamada cifrada	Consulte <a href="#">Realización y recepción de llamadas seguras, página 44</a> .
	La línea controlada por BLF está inactiva	Consulte <a href="#">Utilización de BLF para determinar el estado de línea, página 43</a> .
	La línea controlada por BLF está en uso	Consulte <a href="#">Utilización de BLF para determinar el estado de línea, página 43</a> .
	La línea controlada por BLF está sonando (Captura de BLF)	Consulte <a href="#">Utilización de BLF para determinar el estado de línea, página 43</a> .
	Línea en modo No molestar (BLF)	Consulte <a href="#">Utilización de BLF para determinar el estado de línea, página 43</a> .
	Línea de intercomunicación inactiva	La línea de intercomunicación no se está utilizando. Consulte <a href="#">Realización o recepción de llamadas de intercomunicación, página 34</a> .
	Llamada de intercomunicación unidireccional	La línea de intercomunicación está enviando o recibiendo sonido unidireccional. Consulte <a href="#">Realización o recepción de llamadas de intercomunicación, página 34</a> .
	Llamada de intercomunicación bidireccional	El destinatario ha empleado la línea de intercomunicación para activar el sonido bidireccional con quien ha realizado la llamada. Consulte <a href="#">Realización o recepción de llamadas de intercomunicación, página 34</a> .

# Funciones de la pantalla del teléfono

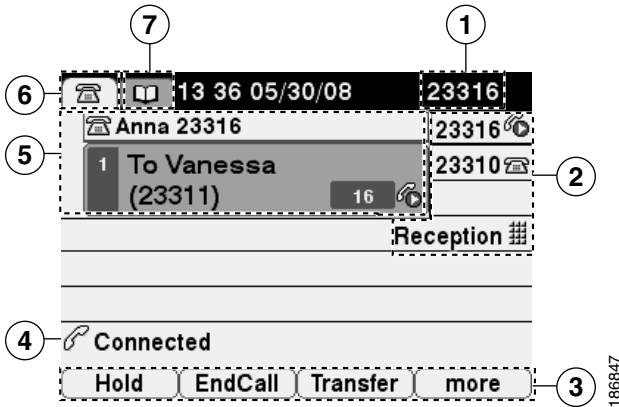
Éste es el aspecto que podría tener la pantalla del teléfono con llamadas activas y varios menús de función abiertos:







1	Línea principal del teléfono	Muestra el número de teléfono (número de directorio) de la línea principal de su teléfono. Cuando hay varias fichas de funciones abiertas, el número de teléfono y la fecha y la hora se alternan para aparecer en esta área.
2	Indicadores de botones programables	Los botones programables  pueden servir como botones de líneas del teléfono, botones de intercomunicación, botones de marcación rápida, así como botones de servicios o botones de funciones del teléfono. Los iconos y las etiquetas indican la forma en la que se configuran estos botones. Para obtener una referencia de los iconos, consulte <a href="#">“Iconos de la pantalla del teléfono”</a> en la tarjeta Referencia rápida que se encuentra al principio de la guía.
3	Etiquetas de teclas programadas	Cada una muestra la función de una tecla programada. Para activar una tecla programada, pulse el botón  .
4	Línea de estado	Muestra iconos del modo de sonido, información de estado y avisos.
5	Área de actividad de llamadas	Muestra las llamadas actuales de la línea resaltada (vista estándar), incluida la identificación de la persona que llama, así como la duración y el estado de la llamada. Consulte <a href="#">Descripción de líneas y llamadas, página 12</a> y <a href="#">Visualización de varias llamadas, página 26</a> .
6	Ficha Teléfono	Indica la actividad de las llamadas.
7	Fichas de funciones	Cada una indica un menú de funciones abierto. Consulte <a href="#">Botones y menús de función, página 15</a> .

## Limpieza de la pantalla del teléfono

Utilice sólo un paño suave y seco para limpiar la pantalla del teléfono. No emplee líquidos o detergentes en el teléfono ya que pueden contaminar los componentes y provocar fallos.







## Botones y menús de función

Pulse un botón de función para abrir o cerrar un menú de función.

Si desea...	Entonces...
Abrir o cerrar un menú de función	Pulse un botón de función: <ul style="list-style-type: none"> <li> Mensajes</li> <li> Servicios</li> <li> Directorios</li> <li> Configuración</li> <li> Ayuda</li> </ul>
Desplazarse por una lista o menú	Pulse el botón de <b>navegación</b> .
Retroceder un nivel en un menú de función	Pulse <b>Salir</b> . Al pulsar Salir desde el nivel superior de un menú, se cierra el menú.
Alternar entre los menús de funciones abiertos	Pulse una ficha de función. Cada menú de función tiene una ficha correspondiente. La ficha está visible cuando el menú de función está abierto.

## Acceso al sistema de ayuda del teléfono

El teléfono proporciona un sistema de ayuda en línea muy completo. Los temas de ayuda se muestran en la pantalla del teléfono.

Si desea...	Entonces...
Ver el menú principal	Pulse  en el teléfono y espere unos segundos a que aparezca el menú. Los temas del menú principal incluyen: <ul style="list-style-type: none"> <li>• Acerca del teléfono IP de Cisco Unified: detalles del teléfono</li> <li>• ¿Cómo puedo...: procedimientos para realizar tareas comunes del teléfono</li> <li>• Funciones de llamadas: descripciones y procedimientos de funciones de llamada</li> <li>• Ayuda: sugerencias sobre el uso y el acceso a la Ayuda</li> </ul>
Aprender a utilizar un botón o una tecla programada	Pulse  e, inmediatamente después, pulse un botón o una tecla programada.
Saber más sobre un elemento de menú	Pulse  ,  o  para mostrar un menú de función. Resalte un elemento de menú e, inmediatamente después, pulse  dos veces seguidas.
Obtener asistencia sobre el uso de la ayuda	Pulse  dos veces seguidas. Seleccione el tema de la ayuda que necesita.

## Disponibilidad de funciones

Según la configuración del sistema del teléfono, es posible que algunas de las funciones que se incluyen en esta Guía del teléfono no estén disponibles o funcionen de forma diferente en su dispositivo. Póngase en contacto con el departamento de asistencia o con el administrador del sistema para obtener información sobre el funcionamiento o la disponibilidad de las funciones.

Puede acceder a numerosas funciones mediante las teclas programadas o los botones de línea. Puede configurar algunas funciones, pero es el administrador del sistema quien controla la mayor parte.

A continuación, se muestran detalles sobre el uso de teclas programadas y botones de línea para acceder a las funciones:

Función	Tecla programada	Icono y etiqueta del botón de línea
RetrLla	RetrLla	RetrLla 
Desvío de llamadas	DsvInc	Desviar todas 
Aparcar llamada	Aparcar	Aparcar 
Captura de llamada	Captur	Captur 
Conferencia	Confr.	Conferencia 



<b>Función</b>	<b>Tecla programada</b>	<b>Icono y etiqueta del botón de línea</b>
Lista de conf.	ListCnf	Lista de conf. 
No molestar	NoMlsta	No molestar  o No molestar 
Finalizar una llamada	FinLlam.	Finalizar una llamada 
Captura de llamadas de grupo	CaptGr	Captura de llamadas de grupo 
Espera	Espera	Espera 
Grupo de salto	ConGrupo	Grupo de salto  o Grupo de salto 
Identificación de llamadas maliciosas	IdLlMali	Identificación de llamadas maliciosas 
Conferencias Meet-Me	MeetMe	MeetMe 
Movilidad	Movilidad	Movilidad 
NvaLlam	NvaLlam	NvaLlam 
Captura de otros	CaptOtr	Captura de otros 
Herramienta de generación de informes de calidad	QRT	Herramienta de generación de informes de calidad 
Rellam.	Rellam.	Rellam. 
Eliminar al último participante de la conferencia	EliUltLl	Eliminar al último participante de la conferencia 
Trnsf.	Trnsf.	Trnsf. 
Comando de modo de vídeo	ModoVid	Vídeo 

## SIP frente a SCCP

Es posible configurar el teléfono para que funcione con uno de los dos protocolos de señalización siguientes: SIP (Protocolo de inicio de sesión) o SCCP (Protocolo de control de llamadas Skinny). El administrador del sistema es quien determina la configuración.





Las funciones de llamada pueden variar dependiendo del protocolo. Esta Guía del teléfono indica las funciones que son específicas del protocolo. Para saber el protocolo que utiliza el teléfono, puede preguntárselo al administrador del sistema, o bien seleccionar  > **Información de modelo** > **Protocolo control de llamadas** en el teléfono.

# Gestión básica de llamadas



Puede realizar tareas básicas de gestión de llamadas mediante una amplia gama de funciones y servicios. La disponibilidad de las funciones puede variar. Para obtener más información, consulte al administrador del sistema.

## Realización de llamadas: opciones básicas

A continuación se detallan algunos métodos sencillos para realizar llamadas en el teléfono IP de Cisco Unified.



Si desea...	Entonces...	Para obtener más información, consulte...
Realizar una llamada mediante el auricular	Levante el auricular e introduzca un número.	<a href="#">Descripción general del teléfono, página 8</a>
Realizar una llamada mediante el teléfono con altavoz	Pulse  e introduzca un número.	<a href="#">Utilización del auricular, los auriculares y el teléfono con altavoz, página 51</a>
Realizar una llamada mediante auriculares	Pulse  e introduzca un número. O bien, si  está encendido, pulse <b>NvaLlam</b> e introduzca un número.	<a href="#">Utilización del auricular, los auriculares y el teléfono con altavoz, página 51</a>
Volver a marcar un número	Pulse <b>Rellam.</b> para marcar el último número o pulse el botón de <b>navegación</b> (con el teléfono inactivo) para consultar las Llamadas realizadas.	<a href="#">Utilización de los registros de llamadas, página 56</a>
Realizar una llamada cuando hay otra llamada activa (utilizando la misma línea)	<ol style="list-style-type: none"><li>1. Pulse <b>Espera</b>.</li><li>2. Pulse <b>NvaLlam</b>.</li><li>3. Introduzca un número.</li></ol>	<a href="#">Utilización de Espera y Cont., página 24</a>
Marcar desde un registro de llamadas	<ol style="list-style-type: none"><li>1. Seleccione  &gt; <b>Llamadas perdidas, Llamadas recibidas o Llamadas realizadas</b>.</li><li>2. Seleccione la lista deseada o desplácese hasta ella y descuelgue.</li></ol>	<a href="#">Utilización de los registros de llamadas, página 56</a>

## Sugerencias

- Puede marcar con el teléfono colgado, sin un tono de marcado (marcación previa). Para la marcación previa, introduzca un número, a continuación, descuelgue el teléfono levantando el auricular o pulsando **Marcar**,  o .
- Cuando realiza la marcación previa, el teléfono intenta anticiparse al número que está marcando mostrando los números que coinciden (si los hay) del registro de Llamadas realizadas. Esto se denomina Marcación automática. Para llamar a un número que ha aparecido mediante la marcación automática, pulse el número o desplácese hasta él y descuelgue el teléfono.
- Si se equivoca al marcar, pulse << para borrar dígitos.
- Si los participantes de una llamada oyen un pitido, es posible que la llamada esté siendo controlada o grabada. Solicite más información al administrador del sistema.
- El teléfono puede configurarse para que registre llamadas internacionales, lo cual viene indicado por el signo “+” en los registros de llamadas, rellamadas o en las entradas del directorio de llamadas. Para obtener más información, consulte al administrador del sistema.

## Realización de llamadas: opciones adicionales

Puede realizar llamadas utilizando funciones y servicios especiales disponibles en su teléfono. Para obtener más información sobre estas opciones adicionales, consulte al administrador del sistema.







Si desea...	Entonces...	Para obtener más información, consulte...
Realizar una llamada mientras hay otra activa (utilizando una línea diferente)	<ol style="list-style-type: none"> <li>1. Pulse  para acceder a la nueva línea. La primera llamada queda en espera de forma automática.</li> <li>2. Introduzca un número.</li> </ol>	<a href="#">Utilización de Espera y Cont., página 24</a>
Marcar un número con marcación rápida	<p>Realice una de las siguientes acciones:</p> <ul style="list-style-type: none"> <li>• Pulse  (un botón de marcación rápida).</li> <li>• Utilice la función Marcación abreviada (propriadamente dicha).</li> <li>• Utilice la función Marcación abreviada.</li> </ul>	<a href="#">Marcación rápida, página 36</a>
Marcar desde un directorio corporativo en el teléfono	<ol style="list-style-type: none"> <li>1. Seleccione  &gt; <b>Directorio corporativo</b> (el nombre exacto puede variar).</li> <li>2. Introduzca un nombre y pulse <b>Buscar</b>.</li> <li>3. Resalte un listado y descuelgue.</li> </ol>	<a href="#">Utilización de los registros de llamadas, página 56</a>

<b>Si desea...</b>	<b>Entonces...</b>	<b>Para obtener más información, consulte...</b>
<p>Marcar desde un directorio corporativo del equipo mediante Cisco WebDialer</p>	<ol style="list-style-type: none"> <li>1. Abra una ventana del explorador de Web y diríjase a un directorio corporativo que tenga WebDialer activado.</li> <li>2. Haga clic en el número que desee marcar.</li> </ol>	<p><a href="#">Utilización de Cisco WebDialer, página 77</a></p>
<p>Utilizar RetrLla para recibir un aviso cuando una extensión ocupada o en la que suena la llamada esté disponible</p>	<ol style="list-style-type: none"> <li>1. Pulse <b>RetrLla</b> cuando escuche el tono de ocupado o llamada.</li> <li>2. Cuelgue. El teléfono le avisará cuando la línea esté libre.</li> <li>3. Vuelva a realizar la llamada.</li> </ol>	<p>Al administrador del sistema</p>
<p>Ver si una línea asociada a marcación rápida, registro de llamadas o a un listado de directorio está ocupada antes de realizar una llamada a esa línea</p>	<p>Busque indicadores de Campo de indicador luminoso de ocupación.</p>	<p><a href="#">Utilización de BLF para determinar el estado de línea, página 43</a></p>
<p>Realizar una llamada de prioridad (precedencia) (sólo para teléfonos SCCP)</p>	<p>Introduzca el número de acceso de MLPP y, a continuación, el número de teléfono.</p>	<p><a href="#">Concesión de prioridad a las llamadas importantes, página 46</a></p>
<p>Marcar desde una entrada de la Libreta personal de direcciones (PAB)</p>	<ol style="list-style-type: none"> <li>1. Seleccione  &gt; <b>Directorio personal</b> para iniciar sesión.</li> <li>2. Seleccione <b>Libreta personal de direcciones</b> y busque un listado.</li> </ol>	<p><a href="#">Utilización del directorio personal en el teléfono, página 60</a></p>
<p>Realizar una llamada mediante un código de seguimiento o de cuenta (Sólo para teléfonos SCCP)</p>	<ol style="list-style-type: none"> <li>1. Marque un número.</li> <li>2. Cuando suene el tono, introduzca un código de cliente (CMC) o un código de autorización forzoso (FAC).</li> </ol>	<p>Al administrador del sistema</p>
<p>Realizar una llamada utilizando el perfil de Extensión móvil de Cisco</p>	<p>Inicie sesión en el servicio Extensión móvil de Cisco de un teléfono.</p>	<p><a href="#">Utilización de la Extensión móvil de Cisco, página 48</a></p>

<b>Si desea...</b>	<b>Entonces...</b>	<b>Para obtener más información, consulte...</b>
Realizar una llamada desde un teléfono móvil mediante el acceso de voz móvil	<ol style="list-style-type: none"> <li><b>1.</b> Obtener el número de acceso de voz móvil y el PIN de usuario final del administrador del sistema.</li> <li><b>2.</b> Marque el número de acceso de voz móvil que tenga asignado.</li> <li><b>3.</b> Introduzca el número de su teléfono móvil (si se le solicita) y el PIN.</li> <li><b>4.</b> Pulse <b>1</b> para realizar una llamada a un teléfono IP corporativo.</li> <li><b>5.</b> Marque un número de teléfono de escritorio diferente del suyo.</li> </ol>	Consulte <a href="#">Manejo de llamadas de negocios mediante un único número de teléfono, página 48</a>
Realizar una llamada con la función Marcación abreviada	<p><b>Nota</b> Antes de utilizar esta opción, el administrador del sistema deberá configurarla y asignar una URL de servicio al botón de línea. Póngase en contacto con el administrador del sistema para obtener más información.</p> <ol style="list-style-type: none"> <li><b>1.</b> Pulse el botón de línea Marcación abreviada.</li> <li><b>2.</b> Desplácese hasta el número de índice o púlselo para buscar la entrada.</li> <li><b>3.</b> Pulse <b>Marcar</b>.</li> </ol>	<a href="#">Configuración de Marcaciones abreviadas en Internet, página 67</a>
Realizar una llamada mediante la libreta personal de direcciones (PAB)	<p><b>Nota</b> Antes de utilizar esta opción, el administrador del sistema deberá configurarla y asignar una URL de servicio al botón de línea. Póngase en contacto con el administrador del sistema para obtener más información.</p> <ol style="list-style-type: none"> <li><b>1.</b> Pulse el botón de línea correspondiente.</li> <li><b>2.</b> Acceda al contacto y seleccione el número.</li> <li><b>3.</b> Pulse <b>Marcar</b>.</li> </ol>	<a href="#">Utilización de la libreta personal de direcciones en Internet, página 65</a>

# Respuesta de llamadas

Puede contestar una llamada levantando el auricular o mediante otras opciones que estén disponibles en el teléfono.

Si desea...	Entonces...	Para obtener más información, consulte...
Responder con los auriculares	Pulse  si no está encendido. O bien, si  ya está encendido, pulse <b>Contes</b> o  (intermitente).	<a href="#">Utilización del auricular, los auriculares y el teléfono con altavoz, página 51</a>
Responder con el teléfono con altavoz	Pulse  , <b>Contes</b> o  (intermitente).	<a href="#">Utilización del auricular, los auriculares y el teléfono con altavoz, página 51</a>
Cambiar desde una llamada conectada para contestar una llamada nueva	Pulse <b>Contes</b> o, si la llamada suena en una línea diferente, pulse  (intermitente).	<a href="#">Utilización de Espera y Cont., página 24</a>
Responder mediante la función de llamada en espera	Pulse <b>Contes</b> .	<a href="#">Utilización de Espera y Cont., página 24</a>
Enviar una llamada a un sistema de mensajes de voz	Pulse <b>Desviar</b> .	<a href="#">Envío de una llamada a un sistema de mensajes de voz, página 28</a>
Conectar llamadas de forma automática	Utilice la función Contestación automática.	<a href="#">Utilización de la función Contestación automática con auriculares o altavoz, página 53</a>
Recuperar una llamada aparcada en otro teléfono	Utilice <b>Aparcar llamadas</b> o <b>Aparcamiento de llamadas dirigido</b> .	<a href="#">Almacenamiento y recuperación de llamadas aparcadas, página 38</a>
Utilizar el teléfono para contestar una llamada que suena en otro sitio	Utilice la función <b>Captura de llamada</b> .	<a href="#">Captura de llamadas redirigidas en su teléfono, página 37</a>
Contestar una llamada de prioridad (sólo para teléfonos SCCP)	Cuelgue la llamada en curso y pulse <b>Contes</b> .	<a href="#">Concesión de prioridad a las llamadas importantes, página 46</a>



Si desea...	Entonces...	Para obtener más información, consulte...
Contestar una llamada en el teléfono móvil o en otro destino remoto	<p>Configure la conexión móvil y conteste el teléfono.</p> <p>Cuando activa la conexión móvil:</p> <ul style="list-style-type: none"> <li>• El escritorio y los destinos remotos reciben las llamadas a la vez.</li> <li>• Si contesta la llamada en el teléfono de escritorio, los destinos remotos dejan de sonar, se desconectan y muestran un mensaje de llamada perdida.</li> <li>• Si contesta la llamada en un destino remoto, los otros destinos remotos dejan de sonar, se desconectan y muestran un mensaje de llamada perdida.</li> </ul>	Consulte <a href="#">Manejo de llamadas de negocios mediante un único número de teléfono</a> , página 48

### Sugerencia



Si los participantes de una llamada oyen un pitido, es posible que la llamada esté siendo controlada o grabada. Solicite más información al administrador del sistema.

## Finalización de una llamada

Para terminar una llamada, cuelgue. A continuación se ofrece información más detallada.



Si desea...	Entonces...
Colgar utilizando el auricular	Coloque el auricular en la base, o bien pulse <b>FinLlam.</b>
Colgar utilizando los auriculares	Pulse  . O bien, para mantener el modo de auriculares activo, pulse <b>FinLlam.</b>
Colgar utilizando el teléfono con altavoz	Pulse  o <b>FinLlam.</b>
Colgar una llamada manteniendo otra llamada en la misma línea	Pulse <b>FinLlam.</b> En primer lugar, desactive la llamada en espera si fuera necesario.



## Utilización de Espera y Cont.

Puede poner llamadas en espera y continuarlas. Cuando pone una llamada en espera, el icono Espera  aparece junto al ID de la persona que llama, y el botón de línea correspondiente parpadea en verde .

Si tiene activada la función Reversión en espera en el teléfono, las llamadas que ponga en espera volverán a sonar en su teléfono tras un cierto periodo de tiempo. La llamada “revertida” permanecerá en espera hasta que la reanude o hasta que la Reversión en espera se termine.

El teléfono indica la presencia de una llamada de reversión:

- Alertándole cada cierto tiempo mediante un solo tono (o destello, o pitido, según la configuración de la línea telefónica).
- Mostrando brevemente un mensaje de “Reversión en espera” en la barra de estado de la parte inferior de la pantalla del teléfono.
- Mostrando el icono animado Reversión en espera  junto al ID de la persona que ha efectuado la llamada en espera.
- Mostrando un botón de línea  intermitente de color ámbar (según el estado de línea).

Si desea...	Entonces...
Poner una llamada en espera	<ol style="list-style-type: none"><li>1. Asegúrese de que la llamada que desea poner en espera está resaltada.</li><li>2. Pulse <b>Espera</b>.</li></ol>
Quitar una llamada del estado en espera en la línea actual	<ol style="list-style-type: none"><li>1. Asegúrese de que la llamada adecuada está resaltada.</li><li>2. Pulse <b>Cont</b>.</li></ol>
Quitar una llamada del estado en espera en otra línea	<ol style="list-style-type: none"><li>1. Pulse el botón de línea correspondiente:  o  (intermitente). Esto hará que una llamada en espera se reanude automáticamente:<ul style="list-style-type: none"><li>– Si hay una llamada de reversión en la línea, dicha llamada se reanudará.</li><li>– Si hay más de una llamada de reversión en la línea, se reanudará la llamada de reversión más antigua.</li><li>– Si una llamada en espera no revertida es la única llamada que hay en la línea, dicha llamada se reanudará.</li></ul></li><li>2. Si es preciso, desplácese hasta la llamada correspondiente y pulse <b>Cont</b>.</li></ol>





## Sugerencias

- Normalmente, al activar la función Espera sonará música o un pitido.
- Si recibe la alerta de una llamada entrante y una llamada de reversión al mismo tiempo, el teléfono mostrará en pantalla, de forma predeterminada, la llamada entrante. El administrador del sistema puede cambiar esta configuración de prioridad.
- Si utiliza una línea compartida, la Reversión en espera sólo sonará en el teléfono con el que puso la llamada en espera, y no en los otros teléfonos de la línea compartida.
- El administrador del sistema es quien determina la duración entre las alertas de Reversión en espera.



## Utilización de Silencio

Cuando active esta función podrá oír a las personas que participan en la llamada, pero ellos no le podrán oír. Puede utilizar la función Silencio con el auricular, el teléfono con altavoz o los auriculares.

Si desea...	Entonces...
Activar el micrófono	Pulse  .
Desactivar el micrófono	Pulse  .

## Alternancia entre varias llamadas

Puede alternar entre varias llamadas en una o varias líneas. Si la llamada a la que desea cambiar no está resaltada de forma automática, utilice el botón de navegación para desplazarse hasta ella.

Si desea...	Entonces...
Alternar entre llamadas conectadas en una línea	<ol style="list-style-type: none"> <li>1. Asegúrese de que la llamada a la que desea cambiar esté resaltada.</li> <li>2. Pulse <b>Cont</b>. Todas las llamadas activas se pondrán en espera y se reanudará la llamada seleccionada.</li> </ol>
Alternar entre llamadas conectadas en líneas diferentes	Pulse  de la línea a la que desee cambiar. Si hay una única llamada en espera en la línea, la llamada continúa de forma automática. Si hay varias llamadas en espera, resalte la llamada adecuada y pulse <b>Cont</b> .
Cambiar desde una llamada conectada a una entrante para contestar esta última	Pulse <b>Contes</b> o, si la llamada suena en una línea diferente, pulse  (intermitente). Todas las llamadas activas se pondrán en espera y se reanudará la llamada seleccionada.

## Cambio de una llamada en curso a otro teléfono

Puede cambiar llamadas en curso entre el teléfono de escritorio y el teléfono móvil u otro destino remoto.

Si desea...	Entonces...
Transferir una llamada en curso del teléfono de escritorio al teléfono móvil	<ol style="list-style-type: none"><li>1. Pulse la tecla programada <b>Movilid.</b> y seleccione <b>Enviar llamada a móvil.</b></li><li>2. Conteste la llamada en curso en el teléfono móvil. El botón de línea del teléfono de escritorio se pone de color rojo  y aparecen los iconos del auricular y el número de quien realiza la llamada en la pantalla del teléfono. No puede utilizar la misma línea de teléfono para realizar otras llamadas. Sin embargo, si su teléfono de escritorio admite varias líneas, puede emplear otra línea para realizar o recibir llamadas.</li></ol>
Transferir una llamada en curso del teléfono móvil al teléfono de escritorio	<ol style="list-style-type: none"><li>1. Cuelgue la llamada del teléfono móvil para desconectar el teléfono, pero no la llamada.</li><li>2. Pulse <b>Cont.</b> en el teléfono de escritorio durante 4 segundos y hable por el teléfono de escritorio.</li></ol>





## Visualización de varias llamadas

Al conocer el modo en el que varias llamadas se ven en el teléfono, podrá organizar mejor sus tareas de gestión de llamadas.

En el modo de visualización estándar, el teléfono muestra las llamadas de la línea resaltada como se explica a continuación:

- Las llamadas con mayor prioridad y duración aparecen en la parte superior de la lista.
- Las llamadas similares se incluyen en un mismo grupo. Por ejemplo, las llamadas con las que ha interactuado se agrupan cerca de la parte superior y las llamadas en espera se agrupan al final.

Para visualizar varias llamadas de varias líneas, puede utilizar, además, los siguientes métodos:

Si desea...	Entonces...
Ver llamadas de otra línea	<ol style="list-style-type: none"><li>1. Pulse .</li><li>2. Pulse de inmediato el botón de línea .</li></ol>
Cambiar a modo de presentación de llamadas	<p>Pulse  de la línea resaltada.</p> <p>El teléfono cambia a modo de presentación de llamadas y muestra una llamada por línea. La llamada que se muestra es la activa o la llamada en espera con la mayor duración.</p> <p>Para volver al modo de visualización estándar, pulse  e, inmediatamente después, el botón de línea.</p>

## Transferencia de llamadas

Esta función redirige una llamada conectada. El *destino* es el número al que desea transferir la llamada.

Si desea...	Entonces...
Transferir una llamada sin hablar con el destinatario de la transferencia	<ol style="list-style-type: none"> <li>1. Desde una llamada activa, pulse <b>Trnsf</b>.</li> <li>2. Introduzca el número de destino.</li> <li>3. Pulse <b>Trnsf</b>. de nuevo para completar la transferencia o <b>FinLlam.</b> para cancelarla.</li> </ol> <p><b>Nota</b> Si su teléfono tiene activada la transferencia con el teléfono colgado, podrá finalizar la transferencia colgando.</p>
Hablar con el destinatario de la transferencia antes de transferir la llamada (transferencia con consulta)	<ol style="list-style-type: none"> <li>1. Desde una llamada activa, pulse <b>Trnsf</b>.</li> <li>2. Introduzca el número de destino.</li> <li>3. Espere a que el destinatario de la transferencia conteste.</li> <li>4. Pulse <b>Trnsf</b>. de nuevo para completar la transferencia o <b>FinLlam.</b> para cancelarla.</li> </ol> <p><b>Nota</b> Si su teléfono tiene activada la transferencia con el teléfono colgado, podrá finalizar la transferencia colgando.</p>
Transferir dos llamadas activas entre sí (transferencia directa) sin permanecer en línea (sólo para teléfonos SCCP)	<ol style="list-style-type: none"> <li>1. Desplácese para resaltar la llamada de la línea.</li> <li>2. Pulse <b>Selecc</b>.</li> <li>3. Repita este proceso para la segunda llamada.</li> <li>4. Con una de las llamadas seleccionadas resaltada, pulse <b>TrsfDir</b>. (Es posible que necesite pulsar <b>más</b> para que aparezca <b>TrsfDir</b>.) Las dos llamadas se conectan y usted abandonará la llamada.</li> </ol> <p><b>Nota</b> Si desea permanecer en la llamada, utilice <b>Conectar</b>.</p>
Redirigir una llamada a un sistema de mensajes de voz	Pulse <b>Desviar</b> . Para obtener más información, consulte <a href="#">Envío de una llamada a un sistema de mensajes de voz, página 28</a> .

### Sugerencias

- Si su teléfono admite la transferencia con el teléfono colgado, podrá colgar para finalizar la llamada o pulsar **Trnsf**. y, a continuación, colgar.
- En caso de que su teléfono *no* sea compatible con la transferencia al colgar, cuando cuelgue sin volver a pulsar **Trnsf**., se pondrá la llamada en espera.
- No se puede utilizar la tecla programada **Trnsf**. para redirigir una llamada en espera. Pulse **Cont**. para quitar la llamada del estado de espera antes de transferirla.

## Envío de una llamada a un sistema de mensajes de voz

Puede utilizar **Desviar** para enviar una llamada activa, que esté sonando o en espera a su sistema de mensajes de voz. En función del tipo de llamada y de la configuración del teléfono, también podrá utilizar **Desviar** para enviar la llamada al sistema de mensajes de voz de otro participante.

- Si la llamada se envió en un primer momento al teléfono de otra persona, la función **Desviar** le permite redirigir la llamada a su propio sistema de mensajes de voz o al sistema de mensajes de voz del participante al que se llamó al principio. El administrador del sistema es el encargado de que esta opción esté disponible.
- Si se le envió la llamada directamente a usted (no le ha llegado transferida o desviada) o si el teléfono no admite la opción descrita anteriormente, al utilizar **Desviar**, se redirige la llamada a su sistema de mensajes de voz.

Si desea...	Entonces...
Enviar una llamada activa, que esté sonando o en espera a un sistema de mensajes de voz	Pulse <b>Desviar</b> . Se producirá una de las dos siguientes acciones: <ul style="list-style-type: none"><li>• La llamada se transfiere al sistema de mensajes de voz.</li><li>• La pantalla del teléfono muestra un menú que le permite elegir entre su sistema de mensajes de voz o el sistema de mensajes de voz del participante al que se llamó en un principio. Seleccione una opción para redirigir la llamada.</li></ul>

### Sugerencia

Si el teléfono muestra un menú que desaparece antes de que haya realizado su selección, puede pulsar **Desviar** de nuevo para volver a visualizar el menú. Asimismo, podrá solicitar al administrador del sistema que configure un valor de tiempo de espera mayor.

## Desvío de llamadas a otro número

Puede utilizar las funciones de desvío de llamadas para redirigir las llamadas entrantes desde su teléfono a otro número.

El administrador del sistema puede permitirle elegir entre dos tipos de funciones de desvío de llamadas:

- Desvío de llamadas incondicional (Desvío incondicional): se aplica a todas las llamadas que reciba.
- Desvío de llamadas condicional (desvío de llamadas si no hay respuesta, si está ocupado o si no hay cobertura): se aplica únicamente a algunas de las llamadas que reciba, dependiendo de distintas condiciones.

Puede acceder a la opción Desvío incondicional desde el teléfono o a través de las páginas Web Opciones de usuario; puede acceder a las funciones de desvío condicional únicamente a través de las páginas Web Opciones de usuario. El administrador del sistema se encarga de determinar qué servicios de desvío de llamadas tendrá disponibles.

Si desea...	Entonces...
Configurar el Desvío incondicional en su línea principal	Pulse <b>DsvInc</b> o <b>Desviar todas</b> e introduzca un número de teléfono de destino.
Cancelar el Desvío incondicional en su línea principal	Pulse <b>DsvInc</b> o <b>Desviar todas</b> .
Verificar que el Desvío incondicional está activado en su línea principal	<p>Busque lo siguiente:</p> <ul style="list-style-type: none"> <li>• El icono de desvío de llamada sobre el número de teléfono principal: .</li> <li>• El número de destino del desvío de llamadas en la línea de estado.</li> </ul>
Configurar o cancelar el desvío de llamadas de forma remota, o de una línea que no es la principal	<ol style="list-style-type: none"> <li>1. Conéctese a las páginas Web Opciones de usuario. (Consulte <a href="#">Acceso a las páginas Web Opciones de usuario, página 64.</a>)</li> <li>2. Acceda a la configuración de desvío de llamadas. (Consulte <a href="#">Control de Configuración de línea en Internet, página 72.</a>)</li> </ol> <p><b>Nota</b> Cuando el desvío de llamadas está activado para cualquier otra línea que no sea la principal, el teléfono no mostrará ninguna información acerca del desvío de llamadas. En lugar de ello, debe confirmar su configuración en las páginas Web Opciones de usuario.</p>

## Sugerencias

- Introduzca el número de destino de desvío de llamadas tal y como lo marca desde su teléfono. Por ejemplo, introduzca un código de acceso o el prefijo si fuera necesario.
- Es posible desviar sus llamadas a un teléfono analógico tradicional o a otro teléfono IP, aunque el administrador del sistema puede restringir la función de desvío de llamadas a los números pertenecientes a su empresa.
- El desvío de llamadas es específico para cada línea telefónica. Si le llega una llamada a través de una línea que no tiene el desvío activado, sonará de forma habitual.
- El administrador del sistema puede habilitar una función para anular el desvío de llamadas, lo que permitirá que la persona a la que ha desviado las llamadas se ponga en contacto con usted. Cuando está habilitada la función de anulación, una llamada realizada desde el teléfono de destino a su teléfono no se desvía y suena de forma habitual.
- El teléfono puede rechazar el intento de configurar el Desvío incondicional directamente en el teléfono si el número de destino introducido crea un bucle de desvío de llamadas o excediera el número máximo de vínculos permitidos en una cadena de desvíos.



# Utilización de la función No molestar

Puede utilizar la función No molestar (NoMlsta) para desactivar el timbre del teléfono o todas las notificaciones visuales o sonoras de las llamadas entrantes. El administrador del sistema es quien activa la función NoMlsta en el teléfono.

Si ambas funciones, NoMlsta y Desvío incondicional, están activadas en el teléfono, las llamadas se desviarán y la persona que realice la llamada no oirá un tono de línea ocupada.

La interacción de NoMlsta con otros tipos de llamadas incluye lo siguiente:

- La función NoMlsta no afecta a llamadas de intercomunicación o llamadas prioritarias que no sean de intercomunicación.
- Si las funciones NoMlsta y respuesta automática están activadas, sólo se responderán automáticamente las llamadas de intercomunicación.

Si desea...	Entonces...
Activar NoMlsta	Pulse <b>NoMlsta</b> o <b>No molestar</b>  “No molestar” se muestra en el teléfono, el indicador NoMlsta se enciende  y se desactiva el tono de llamada.
Desactivar NoMlsta	Pulse <b>NoMlsta</b> o <b>No molestar</b> 
Personalizar los ajustes de NoMlsta	Si el administrador del sistema ha configurado los ajustes de NoMlsta para que aparezcan en la página Opciones de usuario, siga estos pasos: <ol style="list-style-type: none"><li>1. Conéctese a las páginas Web Opciones de usuario. Consulte <a href="#">Acceso a las páginas Web Opciones de usuario, página 64</a>.</li><li>2. En el menú desplegable, seleccione <b>Opciones de usuario &gt; Dispositivo</b>.</li><li>3. Defina las opciones siguientes:<ul style="list-style-type: none"><li>– No molestar: active o desactive la función NoMlsta.</li><li>– Opción NoMlsta: elija Rechazo de llamada (para desactivar todas las notificaciones visuales y sonoras) o Timbre apagado (para desactivar el timbre).</li><li>– Alerta de llamada entrante con NoMlsta (se aplica a cualquier conjunto de opciones de NoMlsta): defina la alerta para que sólo emita pitidos, sólo parpadee, para que se desactive o elija “Ninguno” (para utilizar la configuración de “Alerta” definida por el administrador del sistema).</li></ul></li></ol>

## Realización de llamadas de conferencia

El teléfono IP de Cisco Unified le permite hablar de forma simultánea con varios participantes en una llamada de conferencia.

### Utilización de las funciones de conferencia

Puede iniciar conferencias estándar de varias formas, dependiendo de sus necesidades y de las funciones disponibles en su teléfono.

- **Conferencia:** permite crear una conferencia estándar (ad hoc) llamando a cada participante. Utilice la tecla programada **Confr.** o el botón **Conferencia**. Conferencia está disponible en la mayoría de los teléfonos.
- **Conectar:** permite crear una conferencia estándar (ad hoc) mediante la combinación de llamadas existentes. Utilice la tecla programada o el botón **Conectar**.
- **IntruCf:** permite crear una conferencia estándar (ad hoc) añadiéndole a usted a una llamada en una línea compartida. Pulse un botón de línea o utilice la tecla programada o el botón **IntruCf**. IntruCf sólo está disponible en los teléfonos que utilizan líneas compartidas.
- **Meet-Me:** permite crear o conectar una conferencia llamando a un número de conferencia. Utilice la tecla programada o el botón **MeetMe**.



### Utilización de las conferencias

La conferencia le permite llamar a cada participante. El botón Conferencia está disponible en la mayoría de los teléfonos.

Si desea...	Entonces...
Iniciar una conferencia	<ol style="list-style-type: none"> <li>1. Desde una llamada conectada, pulse <b>Confr.</b> o <b>Conferencia</b>. (Es posible que necesite pulsar la tecla programada <b>más</b> para ver <b>Confr.</b>)</li> <li>2. Introduzca el número de teléfono del participante.</li> <li>3. Espere a que se establezca la llamada.</li> <li>4. Vuelva a pulsar <b>Confr.</b> o <b>Conferencia</b> para agregar al participante a la llamada.</li> <li>5. Repita estos pasos para incorporar otros participantes.</li> </ol>
Agregar nuevos participantes a una conferencia ya existente	<p>Repita los pasos que se indican anteriormente.</p> <p>El administrador del sistema determinará si los que no han iniciado la conferencia pueden añadir o eliminar participantes.</p>
Consultar una lista de los participantes o eliminar participantes	<p>Consulte <a href="#">Visualización o eliminación de los participantes de una conferencia, página 34</a>.</p>

## Utilización de la función Conectar

La función Conectar permite combinar dos o más llamadas existentes para iniciar una conferencia en la que participará.

Si desea...	Entonces...
Iniciar una conferencia mediante la conexión de varias llamadas existentes que se encuentran en una única línea telefónica	<ol style="list-style-type: none"><li>1. En una llamada activa, resalte la llamada que desee incluir en la conferencia y pulse <b>Selecc.</b> Las llamadas seleccionadas muestran este icono .</li><li>2. Repita este paso para cada una de las llamadas que desee agregar.</li><li>3. Pulse <b>Conectar.</b> (Es posible que necesite pulsar la tecla programada <b>más</b> para ver <b>Conectar.</b>)</li></ol>
Iniciar una conferencia mediante la conexión de varias llamadas existentes que se encuentran en varias líneas telefónicas	<ol style="list-style-type: none"><li>1. Desde una llamada activa, pulse <b>Conectar.</b> (Es posible que necesite pulsar la tecla programada <b>más</b> para ver <b>Conectar.</b>)</li><li>2. Pulse el botón de línea que parpadea en verde  para las llamadas que desee incluir en la conferencia. Se produce una de las siguientes situaciones:<ul style="list-style-type: none"><li>• Las llamadas se conectan.</li><li>• Se abre una ventana en la pantalla del teléfono que le solicitará que seleccione la llamada a la que desee conectarse. Resalte la llamada y pulse <b>Selecc.;</b> a continuación, pulse <b>Conectar</b> para completar la acción.</li></ul></li></ol> <p><b>Nota</b> Si el teléfono no permite conectar llamadas en varias líneas, transfiera las llamadas a una única línea antes de utilizar la función Conectar.</p>
Consultar una lista de los participantes o eliminar participantes	Pulse <b>ListCnf</b> o <b>Lista de conf.</b> (Es posible que necesite pulsar la tecla programada <b>más</b> en primer lugar.) Consulte <a href="#">Visualización o eliminación de los participantes de una conferencia, página 34.</a>

### Sugerencias

- Si suele conectar más de dos llamadas en una única conferencia, puede que le resulte útil seleccionar en primer lugar las llamadas que desea conectar; a continuación, pulse **Conectar** para completar la acción.
- Una vez realizada la conexión, el ID de la persona que llama cambia a “Conferencia”.
- Podrá combinar varias conferencias mediante las teclas programadas **Conectar** o **TrsfDir.** Póngase en contacto con el administrador del sistema para ver si tiene disponible esta función.



## Utilización de IntruCf

Puede iniciar una conferencia mediante la función IntruCf para agregarse a una llamada en una línea compartida.

Si desea...	Entonces...
Iniciar una conferencia conectándose a una llamada existente en una línea compartida	<p>Pulse el botón de línea para la línea compartida.</p> <p>En algunos casos, deberá resaltar la llamada y pulsar <b>IntruCf</b> para completar la acción.</p> <p>Consulte <a href="#">Utilización de IntruCf para conectarse a una llamada de una línea compartida, página 41</a> para obtener más información.</p>
Consultar una lista de los participantes o eliminar participantes	Consulte <a href="#">Visualización o eliminación de los participantes de una conferencia, página 34</a> .

## Utilización de Meet-Me

La conferencia Meet-Me le permite iniciar una conferencia o participar en ella marcando el número de la conferencia.





Si desea...	Entonces...
Iniciar una conferencia Meet-Me	<ol style="list-style-type: none"> <li>Solicite al administrador del sistema un número de conferencia Meet-Me.</li> <li>Distribuya el número a los participantes.</li> <li>Cuando esté listo para iniciar la conferencia, descuelgue el teléfono para oír el tono de marcación y pulse <b>MeetMe</b>.</li> <li>Marque el número de conferencia Meet-Me.</li> </ol> <p>A partir de ese momento, los participantes podrán unirse a la conferencia marcando el número especificado.</p> <p><b>Nota</b> En caso de que los participantes llamen antes de que se haya iniciado la conferencia, oirán un tono de ocupado. En ese caso, los participantes deberán volver a llamar.</p>
Participar en una conferencia Meet-Me	<p>Marque el número de la conferencia Meet-Me que le facilite la persona que ha iniciado la conferencia.</p> <p><b>Nota</b> Oirá un tono de ocupado si llama a la conferencia antes de que se haya unido la persona que la inicia. En ese caso, intente llamar de nuevo.</p>
Finalizar una conferencia Meet-Me	<p>Todos los participantes deberán colgar el teléfono.</p> <p>La conferencia no finaliza automáticamente cuando la persona que inicia la conferencia se desconecta.</p>

## Sugerencia

Si llama a un número de conferencia Meet-Me seguro desde un teléfono no seguro, dicho teléfono le mostrará el mensaje “Dispositivo no autorizado”. Para obtener más información, consulte [Realización y recepción de llamadas seguras, página 44](#).

## Visualización o eliminación de los participantes de una conferencia

Durante una conferencia estándar (ad hoc) puede ver una lista de los participantes, así como eliminar participantes.

Ver una lista de los participantes en la conferencia	Pulse <b>ListCnf</b> o <b>Lista de conf.</b> Los participantes aparecerán en una lista en el orden en el que se han agregado a la conferencia; los más recientes se mostrarán al principio.
Conseguir una lista actualizada de los participantes en una conferencia	Mientras consulta la lista de la conferencia, pulse <b>Actual.</b>
Consultar quién ha iniciado la conferencia	Mientras consulta la lista de la conferencia, localice al participante que aparece al final de la lista con un asterisco (*) junto al nombre.
Retirar a un participante en la conferencia	En la lista de la conferencia, resalte el nombre del participante y pulse <b>Quitar.</b>
Retirar al último participante que se ha agregado a la conferencia	En la lista de la conferencia, pulse <b>EliUltLl</b> o <b>Eliminar último participante.</b>
Comprobar que una conferencia es segura	Busque el icono  o  junto a “Conferencia” en la pantalla del teléfono.
Comprobar que un participante llama desde un teléfono seguro	Busque el icono  o  situado junto al nombre del participante en la pantalla del teléfono.
Agregar más participantes	Consulte <a href="#">Utilización de las conferencias, página 31</a> .

## Realización o recepción de llamadas de intercomunicación

Puede realizar una llamada de intercomunicación a un teléfono de destino que contestará la llamada de forma automática en modo de teléfono con altavoz aunque la función de silencio esté activada. La llamada de intercomunicación unidireccional permite enviar un mensaje corto al destinatario. Si el auricular o los auriculares del destinatario están en uso, el sonido se envía al dispositivo que se está utilizando. La actividad de llamadas actual que esté realizando el destinatario continuará de forma simultánea.

El destinatario recibe un tono de alerta de intercomunicación y puede elegir entre las posibilidades siguientes:

- Escuchar al que realiza la llamada (puede oír a quien ha llamado, pero él no podrá oírle a usted).
- Finalizar la llamada de intercomunicación mediante la tecla programada **FinLlam.** Lleve a cabo esta acción si no desea oír el mensaje.
- Hablar con quien ha efectuado la llamada pulsando el botón de intercomunicación activo y a través del auricular, los auriculares o el altavoz. La llamada de intercomunicación se convierte en una conexión bidireccional, de manera que puede hablar con quien ha realizado la llamada.



Cuando utilice la función de intercomunicación, tenga en cuenta lo siguiente:

- Desde una línea de intercomunicación, sólo puede ponerse en contacto con otras líneas de intercomunicación.
- Sólo puede utilizar una línea de intercomunicación a la vez.
- Cuando la llamada activa se esté controlando o grabando, no podrá recibir ni realizar llamadas de intercomunicación.
- No se puede poner en espera la llamada de intercomunicación.



#### Nota

Si se conecta al teléfono de escritorio todos los días mediante el perfil Extensión móvil, asegúrese de que el administrador del sistema configura el perfil Extensión móvil para incluir la función de intercomunicación.

Si desea...	Entonces...
Realizar una llamada de intercomunicación a un destino de intercomunicación preconfigurado	Pulse  (línea de destino de intercomunicación) y, tras oír el tono de alerta, podrá empezar a hablar.
Realizar una llamada de intercomunicación a un número de intercomunicación cualquiera	Pulse  (línea de intercomunicación). Introduzca el número de destino de intercomunicación o pulse un número de marcación rápida como destino. Tras oír el tono de alerta de intercomunicación, podrá empezar a hablar.
Recibir una llamada de intercomunicación	Cuando oiga el tono de alerta de intercomunicación, podrá manejar la llamada de uno de los modos siguientes: <ul style="list-style-type: none"> <li>• Escuchar el mensaje con sonido unidireccional.</li> <li>• Hable con quien ha realizado la llamada pulsando el botón  (línea de intercomunicación activa).</li> <li>• Pulse <b>FinLlam.</b> en la llamada de intercomunicación.</li> </ul>

# Gestión avanzada de llamadas

Las tareas avanzadas de gestión de llamadas incluyen funciones especiales que el administrador del sistema puede configurar en su teléfono, en función de sus necesidades de gestión de llamadas y entorno de trabajo.

## Marcación rápida

La marcación rápida le permite introducir un número de índice, pulsar un botón o seleccionar un elemento de la pantalla del teléfono para realizar una llamada. Dependiendo de la configuración, su teléfono puede ser compatible con varias funciones de marcación rápida:

- Botones de marcación rápida
- Marcación abreviada
- Marcaciones abreviadas



- Nota**
- Para configurar botones de marcación rápida y marcación abreviada, debe dirigirse a las páginas Web Opciones de usuario. Consulte [Acceso a las páginas Web Opciones de usuario, página 64](#).
  - Para configurar Marcaciones abreviadas, debe dirigirse a la función Directorio personal. Consulte [Utilización del directorio personal en el teléfono, página 60](#).
  - Como alternativa, el administrador del sistema también podrá configurar las funciones de marcación rápida.

Si desea...	Entonces...
Utilizar botones de marcación rápida	<ol style="list-style-type: none"><li>1. Configure los botones de marcación rápida. Consulte <a href="#">Configuración de marcaciones rápidas en Internet, página 68</a>.</li><li>2. Para realizar una llamada, pulse  (un botón de marcación rápida).</li></ol> <p><b>Nota</b> Si su teléfono admite la función de marcación rápida Campo de indicador luminoso de ocupación (BLF), podrá ver si el número de marcación rápida está ocupado antes de marcar. Consulte <a href="#">Utilización de BLF para determinar el estado de línea, página 43</a>.</p>
Utilizar la marcación abreviada (propriadamente dicha)	<ol style="list-style-type: none"><li>1. Configure los códigos de marcación abreviada. Consulte <a href="#">Configuración de marcaciones rápidas en Internet, página 68</a>.</li><li>2. Para realizar una llamada, introduzca el código de marcación abreviada y pulse <b>MarcAbr</b>.</li></ol>

Si desea...	Entonces...
Utilizar la marcación abreviada	<ol style="list-style-type: none"> <li>1. Cree una entrada de la Libreta personal de direcciones y asígnele un código de Marcaciones rápidas. Consulte <a href="#">Utilización del directorio personal en Internet, página 65</a>.</li> <li>2. Para realizar una llamada, acceda al servicio de marcación abreviada del teléfono. Consulte <a href="#">Utilización del directorio personal en el teléfono, página 60</a>.</li> </ol>

## Captura de llamadas redirigidas en su teléfono

La captura de llamadas le permite redirigir a su teléfono una llamada que esté sonando en el teléfono de un compañero de trabajo para poder contestarla. Puede utilizar la Captura de llamada si comparte la gestión de llamadas con compañeros.

Si desea...	Entonces...
Contestar una llamada que está sonando en otra extensión de su grupo de captura de llamada	<ol style="list-style-type: none"> <li>1. Pulse la tecla programada o el botón <b>Captur</b>. (Es posible que tenga que descolgar para que se muestre la tecla programada.) En caso de que su teléfono sea compatible con la función de captura automática, quedará conectado a la llamada.</li> <li>2. Si suena una llamada, pulse <b>Contes</b> para conectarse a ella.</li> </ol>
Contestar una llamada que está sonando en otra extensión fuera de su grupo de captura de llamada	<ol style="list-style-type: none"> <li>1. Pulse la tecla programada <b>CaptGr</b> o el botón <b>Captura de llamadas de grupo</b>. (Es posible que tenga que descolgar para que se muestre la tecla programada.)</li> <li>2. Introduzca el número de captura de grupo. En caso de que su teléfono sea compatible con la función de captura automática, quedará conectado a la llamada.</li> <li>3. Si suena una llamada, pulse <b>Contes</b> para conectarse a ella.</li> </ol>
Contestar una llamada que esté sonando en otra extensión del grupo o en un grupo asociado	<ol style="list-style-type: none"> <li>1. Pulse la tecla programada <b>CaptOtr</b> o el botón <b>Captura de otros</b>. (Es posible que tenga que descolgar para que se muestre la tecla programada.) En caso de que su teléfono sea compatible con la función de captura automática, quedará conectado a la llamada.</li> <li>2. Si suena una llamada, pulse <b>Contes</b> para conectarse a ella.</li> </ol>

Si desea...	Entonces...
Responder a una llamada que está sonando en una extensión determinada (número de línea)	<ol style="list-style-type: none"> <li>1. Pulse la tecla programada <b>CaptGr</b> o el botón <b>Captura de llamadas de grupo</b>. (Es posible que tenga que descolgar para que se muestre la tecla programada.)</li> <li>2. Introduzca el número de línea con la llamada que desea contestar. Por ejemplo, si la llamada que desea contestar está sonando en la línea 12345, introduzca 12345.  En caso de que su teléfono sea compatible con la función de captura automática, quedará conectado a la llamada.</li> <li>3. Si suena una llamada, pulse <b>Contes</b> para conectarse a ella.</li> </ol>

## Sugerencias







- Si hay varias llamadas que se pueden contestar en ese momento, el teléfono contesta la llamada más antigua en primer lugar (la llamada que ha estado sonando durante más tiempo).
- Si pulsa **CaptGr** o **Captura de llamadas de grupo** e introduce un número de línea, el teléfono contesta la llamada de esa línea en concreto (si está disponible).
- Si dispone de varias líneas y desea contestar la llamada en una línea que no sea la principal, deberá pulsar, en primer lugar,  para la línea deseada y, a continuación, la tecla programada o el botón de captura de llamada.
- Según la configuración de su teléfono, podrá recibir un aviso sonoro o visual de la llamada en su grupo de captura.
- Si utiliza la función **Captura de BLF** en el teléfono, consulte [Utilización de BLF para determinar el estado de línea](#), página 43.

## Almacenamiento y recuperación de llamadas aparcadas

Puede recurrir al aparcamiento de llamadas si desea almacenar una llamada para que usted u otra persona puedan recuperarla desde otro teléfono del sistema Cisco Unified Communications Manager (por ejemplo, un teléfono de escritorio de otro compañero o de una sala de conferencias).

Puede aparcar una llamada mediante los siguientes métodos:

- **Aparcar llamada:** utilice la tecla programada **Aparcar** para almacenar la llamada. El teléfono muestra el número de la llamada aparcada en el que el sistema almacenó su llamada. Debe registrar este número y después utilizarlo para recuperar la llamada.
- **Aparcamiento de llamadas dirigido:** utilice la tecla programada **Trnsf.** para dirigir la llamada a un número disponible de aparcamiento de llamadas dirigido que haya marcado o para el que haya utilizado la marcación rápida. Para recuperar una llamada de un número de aparcamiento de llamadas dirigido, debe marcar el prefijo de recuperación de aparcamiento y, a continuación, marcar de forma normal o rápida el mismo número de aparcamiento de llamadas dirigido. Puede utilizar el botón **Aparcamiento de llamadas dirigido** para marcar de manera rápida el número de aparcamiento de llamadas dirigido y controlar si éste está ocupado o disponible.

Si desea...	Entonces...
Almacenar una llamada activa con Aparcar llamada	<ol style="list-style-type: none"> <li>1. Durante una llamada, pulse <b>Aparcar</b>. (es posible que necesite pulsar la tecla programada <b>más</b> para ver <b>Aparcar</b>).</li> <li>2. Anote el número de aparcamiento de llamada que se muestra en la pantalla del teléfono.</li> <li>3. Cuelgue.</li> </ol>
Recuperar una llamada aparcada	Marque el número de aparcamiento de llamada desde cualquier teléfono IP de Cisco Unified de la red para conectarse a la llamada.
Dirigir y almacenar una llamada activa en un número de aparcamiento de llamadas dirigido	<ol style="list-style-type: none"> <li>1. Durante una llamada, pulse <b>Trnsf</b>.</li> <li>2. Pulse en la opción Aparcamiento de llamadas dirigido  con el icono de aparcamiento libre  para marcar de manera rápida el número de aparcamiento de llamadas dirigido. El botón Aparcamiento de llamadas dirigido  (intermitente) con el icono de aparcamiento ocupado  indica que el número de aparcamiento de llamadas dirigido no se encuentra disponible.</li> <li>3. Pulse <b>Trnsf</b>. de nuevo para concluir el almacenamiento de la llamada.</li> </ol>
Recuperar una llamada aparcada de un número de aparcamiento de llamadas dirigido	Introduzca el prefijo de recuperación de aparcamiento desde cualquier teléfono IP de Cisco Unified de la red y marque el número de aparcamiento de llamadas dirigido. También puede introducir el prefijo de recuperación de aparcamiento y, a continuación, pulsar el icono  (intermitente) con  para conectar la llamada.

## Sugerencias

- Dispondrá de un tiempo limitado para recuperar una llamada aparcada antes de que vuelva a sonar en el destino original. Consulte al administrador del sistema para obtener más información.
- El administrador del sistema puede asignar botones de aparcamiento de llamadas dirigido para botones de línea disponibles en el teléfono IP 7961G/GE de Cisco Unified que tenga un módulo de expansión 7914 del teléfono IP de Cisco Unified.
- Puede marcar números de aparcamiento de llamadas dirigido si no dispone de botones de aparcamiento de llamadas dirigido. Sin embargo, no podrá visualizar el estado del número de aparcamiento de llamadas dirigido.

## Desconexión de los grupos de salto

Si su organización recibe un gran número de llamadas entrantes, es posible que sea miembro de un grupo de salto. Un grupo de salto incluye una serie de números de directorio que comparten la carga de llamadas entrantes. Cuando el primer número de directorio del grupo de salto está ocupado, el sistema salta al siguiente número de directorio disponible del grupo y dirige la llamada a ese teléfono.

Cuando no se encuentra cerca del teléfono, puede evitar llamadas de los grupos de salto desconectándose de ellos.

Si desea...	Entonces...
Desconectarse de grupos de salto para bloquear de forma temporal las llamadas que proceden de ellos	Pulse <b>RegGrupo o Grupo de salto</b> . La pantalla del teléfono muestra “Desconectado del grupo de salto”.
Iniciar sesión para recibir llamadas de grupos de salto	Pulse <b>RegGrupo o Grupo de salto</b> . Cuando se haya conectado, se encenderá el botón Grupo de salto  .

### Sugerencia

Al desconectarse de los grupos de salto no impedirá que otros grupos que no sean de salto llamen a su teléfono.

## Utilización de una línea compartida

Puede que el administrador del sistema le solicite que utilice una línea compartida si:

- Tiene varios teléfonos y desea un solo número de teléfono.
- Comparte tareas de gestión de llamadas con otros compañeros de trabajo.
- Gestiona llamadas en nombre de un gestor.

## Líneas compartidas

### Icono de remoto en uso

El icono de remoto en uso  aparece cuando el otro teléfono que comparte su línea tiene una llamada conectada. Puede realizar y recibir llamadas de la forma habitual en la línea compartida, incluso cuando aparece el icono de remoto en uso.



## Uso compartido de la información de la llamada e intrusión

Los teléfonos que comparten una línea muestran información sobre las llamadas efectuadas y recibidas en la línea compartida. Esta información puede incluir el ID de la persona que llama y la duración de la llamada. (Consulte [Privacidad](#) para obtener información sobre las excepciones.)

Cuando la información de la llamada está visible de este modo, tanto usted como los compañeros que compartan la línea podrán agregarse a las llamadas con las teclas **Intrus.** o **IntruCf.** Consulte [Utilización de Intrus. para conectarse a una llamada de una línea compartida](#), página 41.

## Privacidad

Si no desea que los compañeros con los que comparte la línea accedan a la información de sus llamadas, active la función Privacidad. Al hacerlo, también impide que sus compañeros se conecten a sus llamadas. Consulte [Cómo evitar que otras personas vean o entren en una llamada de una línea compartida](#), página 43.



### Nota

---

El número máximo de llamadas que admite una línea compartida puede variar de un teléfono a otro.

---

## Utilización de Intrus. para conectarse a una llamada de una línea compartida

Puede utilizar las funciones de intrusión (IntruCf o Intrus.) para conectarse a una llamada de su línea compartida. (Las llamadas no deben ser privadas. Consulte [Utilización de una línea compartida](#), página 40.)

## Funciones de intrusión

### IntruCf e Intrus.

Dependiendo de la configuración del teléfono, puede agregarse a una llamada que no sea privada de una línea compartida mediante Intrus. o IntruCf:

- La función IntruCf convierte la llamada en una conferencia estándar, lo que le permite agregar nuevos participantes. (Consulte [Realización de llamadas de conferencia](#), página 31 para obtener información sobre conferencias estándar.)
- La intrusión también le permite agregarse a la llamada, pero no convierte la llamada en conferencia ni permite que agregue nuevos participantes.



## Intrusión mediante uno o varios botones

El administrador del sistema determina si la función de intrusión del teléfono (IntruCf o Intru.) funciona con uno o varios botones.

- La intrusión con un botón le permite pulsar un botón de línea para utilizar la intrusión en una llamada (si sólo hay una llamada en la línea).
- La intrusión mediante varios botones le permite ver la información de la llamada antes de realizar la intrusión.

## Utilización de las funciones de intrusión

La tabla siguiente describe cómo utilizar las funciones de intrusión (IntruCf o Intru.) para entrar en una llamada de una línea compartida.







Si desea...	Entonces...
Comprobar si la línea compartida se está utilizando	Compruebe si el icono de remoto en uso  está junto a un botón de línea rojo  .
Conectarse a una llamada en una línea compartida	Pulse el botón de línea rojo  de la línea compartida. Se produce una de las siguientes situaciones: <ul style="list-style-type: none"><li>• Entra en la llamada.</li><li>• Se abre una ventana en la pantalla del teléfono que le solicitará que seleccione la llamada en la que desea entrar. Pulse <b>Intru.</b> o <b>IntruCf</b> para completar la acción. (Es posible que necesite pulsar la tecla programada <b>más</b> para ver <b>Intru.</b> o <b>IntruCf.</b>)</li></ul>
Ver a los participantes de la conferencia (si ha utilizado IntruCf)	Consulte <a href="#">Visualización o eliminación de los participantes de una conferencia, página 34.</a>

## Sugerencias

- Cuando utilice la función de intrusión, los demás participantes escucharán un pitido que les anunciará su presencia. Con la función IntruCf, los demás participantes oirán una breve interrupción del sonido; la pantalla del teléfono cambia para mostrar los detalles de la conferencia.
- Cuando un teléfono que utilice una línea compartida tenga activada la función Privacidad, las teclas programadas de información de llamada e intrusión no aparecerán en los otros teléfonos que compartan la línea.
- Se le desconectará de una llamada a la que se haya conectado mediante la función **Intru.** si la llamada se pone en espera, se transfiere o se convierte en una conferencia.

## Cómo evitar que otras personas vean o entren en una llamada de una línea compartida

Si comparte una línea de teléfono, puede utilizar la función Privacidad para evitar que otras personas que comparten la línea puedan ver o entrar en sus llamadas (agregándose a éstas).





Si desea...	Entonces...
Evitar que otras personas vean o entren en llamadas de una línea compartida	<ol style="list-style-type: none"> <li>1. Pulse <b>Privado</b> .</li> <li>2. Para comprobar que la privacidad está activada, cerciórese de que el icono que indica la función de privacidad está activada  junto a un botón de línea de color ámbar .</li> </ol>
Permitir que otras personas vean llamadas de una línea compartida o entren en ellas	<ol style="list-style-type: none"> <li>1. Pulse <b>Privado</b> .</li> <li>2. Para comprobar que la privacidad está desactivada, busque el icono , que indica que la función de privacidad está desactivada, junto a un botón de línea apagado .</li> </ol>











### Sugerencias

- Si el teléfono que comparte su línea tiene activada la función Privacidad, podrá realizar y recibir llamadas utilizando la línea compartida de la forma habitual.
- La función Privacidad se aplica a todas las líneas compartidas de su teléfono. Por consiguiente, si tiene varias líneas compartidas en su teléfono y ha activado la función Privacidad, ninguno de sus compañeros podrá ver las llamadas de ninguna de las líneas compartidas ni entrar en ellas.

## Utilización de BLF para determinar el estado de línea

Las funciones de indicadores de estado de Campo de indicador luminoso de ocupación (BLF) permiten ver el estado de una línea telefónica que esté asociada con un botón de marcación rápida, registro de llamadas o listados de directorio en el teléfono. Si utiliza Captura de BLF, podrá contestar a las llamadas de la línea que esté controlando. El administrador del sistema determinará las funciones de BLF que se configurarán en el teléfono.

Si desea...	Entonces...
Ver el estado de una línea enumerada en un registro de llamadas o directorio	<p>Busque uno de los indicadores siguientes junto al número de línea:</p> <ul style="list-style-type: none"> <li> La línea está en uso.</li> <li> La línea está inactiva.</li> <li> La línea está en modo No molestar.</li> <li> Esta línea no dispone de indicador de BLF.</li> </ul>

Si desea...	Entonces...
Ver el estado de una línea de marcación rápida	<p data-bbox="352 191 1107 217">Busque uno de los indicadores siguientes junto al número de línea:</p> <p data-bbox="395 230 741 263"> +  La línea está en uso.</p> <p data-bbox="395 289 760 321"> +  La línea está inactiva.</p> <p data-bbox="395 347 913 380"> +  La línea está en modo No molestar.</p> <p data-bbox="387 406 1217 438"> +  (intermitente) La línea está sonando (sólo Captura de BLF).</p> <p data-bbox="400 464 924 496"> Esta línea no dispone de indicador de BLF.</p>
Utilice Captura de BLF para contestar una llamada que está sonando en el teléfono de un compañero	<p data-bbox="352 516 1104 542">Pulse el botón Captura de BLF  mientras está sonando la línea.</p> <p data-bbox="352 555 1094 581">La llamada se redirige a la siguiente línea disponible del teléfono.</p> <p data-bbox="352 587 1153 643">(Si desea especificar una línea, pulse en primer lugar un botón de línea y, a continuación, pulse el botón de BLF.)</p> <p data-bbox="352 659 1212 743">Si el teléfono admite la función de captura automática, la llamada se conecta automáticamente. De lo contrario, la llamada sonará en su teléfono para que la pueda contestar.</p> <p data-bbox="352 760 1153 815"><b>Nota</b> Si pulsa el botón Captura de BLF cuando la línea controlada <i>no</i> está sonando, el teléfono marcará rápidamente el número de línea.</p>

## Sugerencias

- El teléfono puede reproducir un indicador sonoro para avisarle de que hay una llamada en la línea controlada (sólo Captura de BLF).
- La función de Captura de BLF contesta la llamada más antigua en primer lugar (si la línea que está controlando tiene más de una llamada entrante).



## Realización y recepción de llamadas seguras

En función de la configuración que el administrador del sistema haya establecido para su sistema telefónico, el teléfono admitirá la realización y recepción de llamadas seguras.

Su teléfono puede admitir los siguientes tipos de llamadas:

- Llamada *autenticada*: se han verificado las identidades de todos los teléfonos que participan en la llamada.
- Llamada *cifrada*: el teléfono recibe y transmite sonido cifrado (su conversación) a través de la red IP de Cisco. Las llamadas cifradas también están autenticadas.

- Llamada *protegida*: el teléfono recibe y transmite sonido cifrado (su conversación) con otro teléfono. Una llamada protegida ofrece un nivel de seguridad similar al de una llamada codificada, pero incluye elementos de seguridad añadidos. Si la llamada está protegida en ambos sentidos, se reproduce un tono de seguridad al inicio de la conversación. Algunas funciones, como la conferencia, las líneas compartidas, el servicio de extensión móvil y la conexión entre líneas no están disponibles cuando se configuran las llamadas protegidas. Las llamadas protegidas no se autentican.
- Llamada *no segura*: al menos uno de los teléfonos participantes o la conexión no admite estas funciones de seguridad, o bien no es posible verificar los teléfonos.

Si desea...	Entonces...
Comprobar el nivel de seguridad de una llamada o conferencia	<p>Busque el icono de seguridad de la parte superior derecha del área de actividad de llamadas, junto al contador de duración de llamadas:</p> <p> Llamada o conferencia autenticada</p> <p> Llamada o conferencia cifrada</p> <p> Llamada o conferencia no segura</p>
Comprobar que el teléfono del otro lado de la conexión también es seguro	<p>Busque el icono de bloqueo cifrado y preste atención a un tono de seguridad que debe emitirse al principio de la llamada.</p> <p>Cuando se configuran las llamadas codificadas en el teléfono, aparece el icono de bloqueo. Sin embargo, la conversación sólo se protege cuando se reproduce el tono de seguridad al inicio de una llamada, lo que indica que la llamada está protegida en ambos lados de la llamada. Si la llamada está conectada a un teléfono no protegido, el tono de seguridad no se reproduce.</p>
Determinar si se pueden realizar llamadas seguras en su empresa	Póngase en contacto con el administrador del sistema.

**Nota**

Existen interacciones, restricciones y limitaciones que influyen en el alcance de estas funciones de seguridad de su teléfono. Si desea más información, consulte al administrador del sistema.

## Seguimiento de llamadas sospechosas

Si recibe llamadas sospechosas o maliciosas, el administrador del sistema puede agregar la función de identificación de llamadas maliciosas (IdLlMali) al teléfono. Esta función permite identificar llamadas activas como sospechosas, lo que da comienzo a una serie de mensajes automáticos de seguimiento y notificación.

Si desea...	Entonces...
Informar al administrador del sistema de llamadas sospechosas o molestas	Pulse MCID o ID de llamadas maliciosas. El teléfono reproduce un tono y muestra el mensaje: “Éxito identif. de llam. malic.”.

## Concesión de prioridad a las llamadas importantes





(Sólo para teléfonos SCCP.)

En determinados entornos especializados, como instituciones militares o gubernamentales, puede resultar necesario realizar y recibir llamadas urgentes o importantes. Si necesita esta función especial de gestión de llamadas, el administrador del sistema puede agregar un servicio de precedencia multinivel y de preferencia (MLPP) a su teléfono.

Recuerde:

- *Precedencia* indica la prioridad asociada a una llamada.
- *Preferencia* es el proceso de finalización de una llamada de prioridad menor mientras se acepta una llamada de prioridad mayor en su teléfono.

Si...	Entonces...
Desea seleccionar un nivel de prioridad (precedencia) para una llamada saliente	Póngase en contacto con el administrador del sistema para obtener una lista de los números de precedencia para las llamadas.
Desea realizar una llamada de prioridad (precedencia)	Marque el número de acceso de MLPP (proporcionado por el administrador del sistema) y, a continuación, el número de teléfono.
Oye un timbre especial (más rápido de lo habitual) o un tono especial de llamada en espera	Está recibiendo una llamada de prioridad (precedencia). En la pantalla del teléfono aparecerá un icono de MLPP que indica el nivel de prioridad de la llamada.



Si...	Entonces...
Desea ver el nivel de prioridad de una llamada	<p>Compruebe si aparece uno de estos iconos de MLPP en la pantalla del teléfono:</p> <ul style="list-style-type: none"> <li> Llamada de prioridad</li> <li> Llamada de prioridad media (inmediata)</li> <li> Llamada de prioridad alta (urgente)</li> <li> Llamada de máxima prioridad (señal continua) o llamada Executive Override</li> </ul> <p>Las llamadas con un nivel superior de prioridad se muestran en la parte superior de la lista de llamadas. Si no aparece ninguno de los iconos de MLPP, el nivel de prioridad de la llamada es normal (rutina).</p>
Desea aceptar una llamada de mayor prioridad	Conteste a la llamada de la forma habitual. Si es necesario, termine primero la llamada activa.
Oye un tono continuo que interrumpe la llamada	Usted o la otra persona está recibiendo una llamada que debe reemplazar a la llamada actual. Cuelgue inmediatamente para que pueda entrar la llamada que tiene mayor prioridad.

## Sugerencias

- Al realizar o recibir una llamada con la opción de MLPP activada, oírás tonos especiales y tonos de llamada en espera diferentes a los habituales.
- MLPP tiene prioridad sobre la función No molestar (NoMlsta).
- Si introduce un número de acceso de MLPP no válido, un mensaje de voz le avisará de que ha cometido un error.
- Una llamada con la opción de MLPP activada mantendrá su estado de prioridad cuando:
  - Ponga la llamada en espera
  - Transfiera la llamada
  - Añada la llamada a una conferencia a tres
  - Conteste la llamada mediante Captur

# Utilización de la Extensión móvil de Cisco

La Extensión móvil (EM) de Cisco permite configurar de forma temporal un teléfono IP de Cisco Unified como el suyo propio. Una vez conectado a EM, el teléfono adopta su perfil de usuario, incluidas las líneas telefónicas, funciones, servicios establecidos y configuraciones basadas en la Web. El administrador del sistema es quien debe configurar EM.

Si desea...	Entonces...
Iniciar sesión en EM	<ol style="list-style-type: none"><li>1. Seleccione  &gt; <b>Servicio EM</b> (el nombre puede variar).</li><li>2. Introduzca el ID de usuario y el PIN (suministrado por el administrador del sistema).</li><li>3. Si el sistema lo solicita, seleccione un perfil de dispositivo.</li></ol>
Cerrar sesión en EM	<ol style="list-style-type: none"><li>1. Seleccione  &gt; <b>Servicio EM</b> (el nombre puede variar).</li><li>2. Cuando el sistema pregunte si desea desconectarse del servicio, pulse <b>Sí</b>.</li></ol>

## Sugerencias

- Transcurrido un determinado periodo de tiempo, el sistema se desconecta automáticamente de EM. Los administradores del sistema son quienes establecen este límite de tiempo.
- Los cambios realizados en el perfil de EM (desde las páginas Web Opciones de usuario) se aplicarán inmediatamente si ha iniciado sesión en EM en el teléfono; de lo contrario, los cambios entrarán en vigor la próxima vez que inicie sesión.
- Los cambios realizados en el teléfono desde las páginas Web Opciones de usuario se aplicarán de inmediato si no está conectado a EM; de lo contrario, los cambios entrarán en vigor después de haber cerrado la sesión.
- La configuración regional del teléfono no se conservará en el perfil de EM.

# Manejo de llamadas de negocios mediante un único número de teléfono

Si tiene instaladas las opciones de conexión móvil y de acceso de voz móvil, podrá emplear el teléfono móvil para manejar llamadas asociadas a su número de teléfono de escritorio.

Si desea...	Entonces...
Configurar la conexión móvil	Utilice las páginas Web Opciones de usuario para configurar destinos remotos y crear listas de acceso para aceptar o bloquear el paso de llamadas de determinados números de teléfono a los destinos remotos. Consulte <a href="#">Configuración de teléfonos y listas de acceso para la conexión móvil, página 75</a> .



Si desea...	Entonces...
Contestar una llamada mediante el teléfono móvil	Consulte <a href="#">Respuesta de llamadas</a> , página 22.
Transferir una llamada en curso del teléfono de escritorio al teléfono móvil	Consulte <a href="#">Cambio de una llamada en curso a otro teléfono</a> , página 26.
Poner en espera una llamada que ha contestado en un teléfono móvil	<ol style="list-style-type: none"> <li>1. Pulse la tecla programada <i>Espera</i> (el nombre puede variar). La otra persona se pondrá en espera.</li> <li>2. En el teléfono móvil, pulse la tecla programada <i>Cont.</i> (el nombre puede variar). Consulte <a href="#">Cambio de una llamada en curso a otro teléfono</a>, página 26.</li> </ol>
Conectarse al acceso de voz móvil	<ol style="list-style-type: none"> <li>1. En cualquier teléfono, marque el número de acceso de voz móvil que tenga asignado.</li> <li>2. Si se le solicita, introduzca el número desde el que llama y el PIN.</li> </ol>
Activar la conexión móvil desde el teléfono móvil	<ol style="list-style-type: none"> <li>1. Marque el número de acceso de voz móvil que tenga asignado.</li> <li>2. Introduzca el número de su teléfono móvil (si se le solicita) y el PIN.</li> <li>3. Pulse 2 para activar la conexión móvil.</li> <li>4. Seleccione si desea activar la conexión móvil en todos los teléfonos configurados o sólo en uno: <ul style="list-style-type: none"> <li>– Todos los teléfonos: introduzca 2.</li> <li>– Un teléfono: introduzca 1 y, a continuación, el destino remoto que desea añadir, seguido de #.</li> </ul> </li> </ol>
Realizar una llamada mediante el teléfono móvil	Consulte <a href="#">Realización de llamadas: opciones adicionales</a> , página 19.
Desactivar la conexión móvil desde el teléfono móvil	<ol style="list-style-type: none"> <li>1. Marque el número de acceso de voz móvil que tenga asignado.</li> <li>2. Introduzca el número de su teléfono móvil (si se le solicita) y el PIN.</li> <li>3. Pulse 3 para desactivar la conexión móvil.</li> <li>4. Seleccione si desea desactivar la conexión móvil en todos los teléfonos configurados o sólo en uno: <ul style="list-style-type: none"> <li>– Todos los teléfonos: introduzca 2.</li> <li>– Un teléfono: introduzca 1 y, a continuación, el destino remoto que desea añadir, seguido de #.</li> </ul> </li> </ol>
Activar o desactivar la conexión móvil en todos los destinos remotos desde el teléfono de escritorio	<ol style="list-style-type: none"> <li>1. Pulse <b>Movilid.</b> para ver el estado de destino remoto actual (Habilitado o Deshabilitado).</li> <li>2. Pulse <b>Selecc.</b> para cambiar el estado.</li> <li>3. Pulse <b>Salir</b>.</li> </ol>

## **Sugerencias**

- Cuando llame al acceso de voz móvil, debe introducir el número desde el que llama además del PIN, en caso de que se cumplan las siguientes condiciones:
  - El número desde el que llama no es uno de los destinos remotos.
  - El número ha sido bloqueado por usted o la portadora (mostrado como “Número desconocido”).
  - El número no coincide exactamente con la base de datos de Cisco Unified Communications Manager; por ejemplo, si su número es 510-666-9999, pero figura como 666-9999 en la base de datos, o su número es 408-999-6666, pero se ha introducido como 1-408-999-6666 en la base de datos.
- Si introduce de forma incorrecta cualquier información que se le solicite (como el número del teléfono móvil o el PIN) tres veces seguidas, la llamada de acceso de voz móvil se desconectará y se bloqueará durante un periodo de tiempo. Póngase en contacto con el administrador del sistema si necesita ayuda.



# Utilización del auricular, los auriculares y el teléfono con altavoz

Puede utilizar el teléfono con los siguientes dispositivos de sonido: auricular, auriculares o teléfono con altavoz.

El teléfono está *descolgado* cuando el auricular está levantado o hay otro dispositivo de sonido en uso.



El teléfono está *colgado* cuando el auricular está en su soporte y no hay ningún otro dispositivo de sonido en uso.

## Utilización del auricular

Si desea...	Entonces...
Descolgar	Levante el auricular.
Colgar	Vuelva a colocar el auricular en el soporte.
Cambiar al teléfono con altavoz o a los auriculares durante una llamada	Pulse  o  y, a continuación, cuelgue el auricular.
Ajustar el nivel de volumen de una llamada	Pulse  en el transcurso de una llamada o después de activar un tono de marcado. Pulse <b>Guardar</b> para mantener el nivel de volumen en futuras llamadas.

## Utilización de auriculares

El teléfono admite conectores de hembra de auriculares de cuatro o seis cables para auriculares con cable. Para obtener más información acerca de la obtención de auriculares, consulte [Compatibilidad de los auriculares](#), página 7.

Puede utilizar los auriculares junto con todos los controles del teléfono, incluidos  y .

Si desea...	Entonces...
Activar y desactivar el modo de auriculares	Pulse  .
Cambiar al auricular (teléfono)	Levante el auricular.

Si desea...	Entonces...
Ajustar el nivel de volumen de una llamada	Pulse  en el transcurso de una llamada o después de activar un tono de marcado. Pulse <b>Guardar</b> para mantener el nivel de volumen en futuras llamadas.

Si utiliza la función Contestación automática, consulte [Utilización de la función Contestación automática con auriculares o altavoz](#), página 53.

## Utilización de la banda ancha con los auriculares



Si utiliza unos auriculares compatibles con banda ancha y activa la configuración de banda ancha del teléfono (está desactivada de forma predeterminada), puede experimentar una calidad de sonido mejorada. Para tener acceso a esta configuración, seleccione  > **Preferencias de usuario** > **Preferencias de sonido** > **Auriculares de banda ancha**.

Si la opción Auriculares de banda ancha se muestra atenuada, quiere decir que este ajuste no puede definirlo el usuario.

Consulte al administrador del sistema para cerciorarse de que su sistema de telefonía está configurado para utilizar banda ancha. Si no es éste el caso, es posible que no detecte ninguna mejora adicional en el sonido cuando utilice auriculares de banda ancha. Para obtener más información acerca de los auriculares, consulte la documentación correspondiente o solicite asistencia al administrador del sistema.



## Utilización del teléfono con altavoz

Numerosas acciones que se realizan para marcar un número o responder una llamada activan de forma automática el modo de teléfono con altavoz, siempre que el auricular esté en su soporte y  no esté iluminado.

Si desea...	Entonces...
Activar o desactivar el modo de altavoz	Pulse  .
Cambiar al auricular (teléfono)	Levante el auricular.
Ajustar el nivel de volumen de una llamada	Pulse  en el transcurso de una llamada o después de activar un tono de marcado. Pulse <b>Guardar</b> para mantener el nivel de volumen en futuras llamadas.

## Utilización de la función Contestación automática con auriculares o altavoz

Cuando esté activada la función Contestación automática, el teléfono responderá a las llamadas entrantes de forma automática cuando haya sonado un determinado número de veces. El administrador del sistema configura la función Contestación automática para utilizar el teléfono con altavoz o los auriculares. Puede utilizar la función Contestación automática si recibe un gran volumen de llamadas entrantes.

Si...	Entonces...
Utiliza la función Contestación automática con los auriculares	<p>Mantenga activado el modo de auriculares (es decir, haga que  se mantenga iluminado) incluso cuando no se encuentre en una llamada.</p> <p>Para mantener el modo de auriculares activo, realice los siguientes pasos:</p> <ul style="list-style-type: none"> <li>• Pulse <b>FinLlam.</b> para colgar.</li> <li>• Pulse <b>NvaLlam</b> o <b>Marcar</b> para realizar nuevas llamadas.</li> </ul> <p>Si su teléfono está configurado para utilizar Contestación automática en el modo de auriculares, las llamadas se responderán de forma automática sólo si  está iluminado.</p> <p>Si no es así, las llamadas sonarán de la forma habitual y deberá contestarlas manualmente.</p>
Utiliza la función Contestación automática con el teléfono con altavoz	<p>Mantenga el auricular en el soporte y el modo de auriculares inactivo ( sin iluminar).</p> <p>Si no es así, las llamadas sonarán de la forma habitual y deberá contestarlas manualmente.</p>

### Sugerencia



La función Contestación automática se desactiva al activar la función No molestar.

# Cambio de las opciones del teléfono

Puede personalizar el teléfono IP de Cisco Unified ajustando el tono de llamada, la imagen de fondo y otras opciones.





## Personalización de timbres e indicadores de mensajes

Puede personalizar el método que utiliza el teléfono para indicar una llamada entrante y un nuevo mensaje de voz. También es posible ajustar el volumen del timbre de su teléfono.

Si desea...	Entonces...
Cambiar el tono de llamada por línea	<ol style="list-style-type: none"><li>1. Seleccione  &gt; <b>Preferencias de usuario &gt; Timbres.</b></li><li>2. Seleccione una línea de teléfono o la configuración de timbre predeterminada.</li><li>3. Elija un tono de llamada para reproducir una muestra.</li><li>4. Pulse <b>Selecc.</b> y <b>Guardar</b> para definir el tono de llamada o pulse <b>Cancel.</b></li></ol>
Ajustar el nivel de volumen del timbre	Pulse  con el auricular en la base, y con los botones de los auriculares y del teléfono con altavoz desactivados. El nuevo volumen del timbre se guardará automáticamente.
Cambiar el funcionamiento del sonido del indicador de mensajes de voz en el teléfono	<ol style="list-style-type: none"><li>1. Conéctese a las páginas Web Opciones de usuario. (Consulte <a href="#">Acceso a las páginas Web Opciones de usuario, página 64.</a>)</li><li>2. Acceda a la configuración de los indicadores de mensaje. (Consulte <a href="#">Control de Configuración de línea en Internet, página 72.</a>)</li></ol>
Cambiar el funcionamiento de la luz de mensajes de voz del auricular	<ol style="list-style-type: none"><li>1. Conéctese a las páginas Web Opciones de usuario. (Consulte <a href="#">Acceso a las páginas Web Opciones de usuario, página 64.</a>)</li><li>2. Acceda a la configuración de los indicadores de mensaje. (Consulte <a href="#">Control de Configuración de línea en Internet, página 72.</a>)</li></ol> <p><b>Nota</b> Como norma general, la regla predeterminada del sistema para indicar un nuevo mensaje de voz consiste en mostrar una luz fija en la banda luminosa del auricular.</p>

# Personalización de la pantalla del teléfono

Puede ajustar las características de la pantalla del teléfono.





Si desea...	Entonces...
Cambiar el contraste de la pantalla del teléfono	<ol style="list-style-type: none"> <li>1. Seleccione  &gt; <b>Preferencias de usuario</b> &gt; <b>Contraste</b>.</li> <li>2. Para realizar ajustes, pulse <b>Arriba</b>, <b>Abajo</b> o .</li> <li>3. Pulse <b>Guardar</b> o <b>Cancel</b>.</li> </ol> <p><b>Nota</b> Si guarda un contraste muy claro o muy oscuro por error y no puede ver la pantalla del teléfono, haga lo siguiente:</p> <p>Pulse  y, a continuación, <b>1</b>, <b>3</b> en el teclado.</p> <p>A continuación, utilice la tecla  para cambiar el contraste hasta que pueda ver la pantalla del teléfono y pulse <b>Guardar</b>.</p>
Cambiar la imagen de fondo	<ol style="list-style-type: none"> <li>1. Seleccione  &gt; <b>Preferencias de usuario</b> &gt; <b>Imágenes de fondo</b>.</li> <li>2. Desplácese por las imágenes disponibles y pulse <b>Selecc.</b> para elegir una imagen.</li> <li>3. Pulse <b>VisPrev</b> para obtener una vista más grande de la imagen de fondo.</li> <li>4. Pulse <b>Salir</b> para volver al menú de selección.</li> <li>5. Pulse <b>Guardar</b> para aceptar la imagen o <b>Cancel</b>.</li> </ol> <p><b>Nota</b> Si no encuentra una selección de imágenes, es probable que no se haya habilitado esta opción en el sistema.</p>
Cambiar el idioma de la pantalla	<ol style="list-style-type: none"> <li>1. Conéctese a las páginas Web Opciones de usuario. (Consulte <a href="#">Acceso a las páginas Web Opciones de usuario, página 64.</a>)</li> <li>2. Acceda a la configuración del usuario. (Consulte <a href="#">Control de la configuración del usuario en Internet, página 72.</a>)</li> </ol>
Cambiar el texto de etiqueta de línea	<ol style="list-style-type: none"> <li>1. Conéctese a las páginas Web Opciones de usuario. (Consulte <a href="#">Acceso a las páginas Web Opciones de usuario, página 64.</a>)</li> <li>2. Acceda a la configuración de la etiqueta de línea. (Consulte <a href="#">Control de Configuración de línea en Internet, página 72.</a>)</li> </ol>

# Utilización de los registros de llamadas y directorios



Este apartado describe el modo de utilizar los registros de llamadas y directorios. Para tener acceso a las dos funciones, utilice el botón de directorios .



## Utilización de los registros de llamadas

El teléfono conserva registros de las llamadas perdidas, realizadas y recibidas.

Si desea...	Entonces...
Ver los registros de llamadas	Seleccione  > <b>Llamadas perdidas, Llamadas realizadas o Llamadas recibidas</b> . Cada uno puede almacenar hasta 100 entradas.
Visualizar detalles de un único registro de llamadas	<ol style="list-style-type: none"><li>1. Seleccione  &gt; <b>Llamadas perdidas, Llamadas realizadas o Llamadas recibidas</b>.</li><li>2. Resalte un registro de llamadas.</li><li>3. <b>Pulse Detalles</b>. Al hacerlo, aparecerá información del tipo: número al que se ha llamado, número que ha realizado la llamada, hora y duración de la llamada (sólo de llamadas realizadas y recibidas).</li></ol>
Borrar todas las entradas de llamadas de todos los registros	Pulse  , y, a continuación, pulse <b>Borrar</b> .
Borrar todas las entradas de llamadas de un registro único	<ol style="list-style-type: none"><li>1. Seleccione  &gt; <b>Llamadas perdidas, Llamadas realizadas o Llamadas recibidas</b>.</li><li>2. Resalte un registro de llamadas.</li><li>3. <b>Pulse Borrar</b>. (Es posible que necesite pulsar la tecla programada más para ver <b>Borrar</b>.)</li></ol>
Borrar un único registro de llamadas	<ol style="list-style-type: none"><li>1. Seleccione  &gt; <b>Llamadas perdidas, Llamadas realizadas o Llamadas recibidas</b>.</li><li>2. Resalte un registro de llamadas.</li><li>3. <b>Pulse Eliminar</b>.</li></ol>



Si desea...	Entonces...
<p>Marcar desde un registro de llamadas (siempre que no haya otra llamada en curso)</p>	<ol style="list-style-type: none"> <li>1. Seleccione  &gt; <b>Llamadas perdidas, Llamadas realizadas o Llamadas recibidas.</b></li> <li>2. Resalte un registro de llamadas.</li> </ol> <p><b>Nota</b> Si aparece la tecla programada Detalles, la llamada es la entrada principal de una llamada multiconferencia. Consulte el apartado <a href="#">Sugerencias</a> que aparece a continuación.</p> <ol style="list-style-type: none"> <li>3. Si necesita editar el número que aparece, pulse <b>EditNúm</b> seguido de &lt;&lt; o &gt;&gt;. Para eliminar el número, pulse <b>EditNúm</b> y, a continuación, <b>Eliminar</b> (es posible que necesite pulsar la tecla programada <b>más</b> para ver <b>Eliminar</b>).</li> <li>4. Descuelgue para realizar la llamada.</li> </ol>
<p>Marcar desde un registro de llamada (con otra llamada en curso)</p>	<ol style="list-style-type: none"> <li>1. Seleccione  &gt; <b>Llamadas perdidas, Llamadas realizadas o Llamadas recibidas.</b></li> <li>2. Resalte un registro de llamadas.</li> </ol> <p><b>Nota</b> Si aparece la tecla programada Detalles, la llamada es la entrada principal de una llamada multiconferencia. Consulte el apartado <a href="#">Sugerencias</a> que aparece a continuación.</p> <ol style="list-style-type: none"> <li>3. Si necesita editar el número que aparece, pulse <b>EditNúm</b> seguido de &lt;&lt; o &gt;&gt;. Para eliminar el número, pulse <b>EditNúm</b> y, a continuación, <b>Eliminar</b> (es posible que necesite pulsar la tecla programada <b>más</b> para ver <b>Eliminar</b>).</li> <li>4. Pulse <b>Marcar</b>.</li> <li>5. Elija un elemento de menú para gestionar la llamada original: <ul style="list-style-type: none"> <li>– <b>Espera:</b> pone la primera llamada en espera y marca la segunda.</li> <li>– <b>Trnsfr.:</b> transfiere al primer participante a la segunda llamada y usted abandona esta última (pulse <b>Trnsf.</b> de nuevo tras marcar para finalizar la acción).</li> <li>– <b>Conferencia:</b> crea una conferencia con todos los participantes, incluido usted (pulse <b>Confr.</b> o <b>Conferencia</b> de nuevo tras marcar para finalizar la acción).</li> <li>– <b>FinLlam.:</b> desconecta la primera llamada y marca la segunda.</li> </ul> </li> </ol>
<p>Ver, antes de realizar una llamada, si la línea del registro de llamadas a la que desea llamar está ocupada</p>	<p>Busque indicadores de Campo de indicador luminoso de ocupación. Consulte <a href="#">Utilización de BLF para determinar el estado de línea, página 43.</a></p>

Si desea...	Entonces...
Realizar una llamada desde una entrada de URL en un registro de llamadas (sólo para teléfonos SIP)	<ol style="list-style-type: none"> <li>1. Seleccione  &gt; <b>Llamadas perdidas, Llamadas realizadas o Llamadas recibidas.</b></li> <li>2. Resalte la entrada de URL que desee marcar.</li> <li>3. Si necesita editar la entrada, pulse <b>EditNúm.</b></li> <li>4. El icono  aparece para indicar que puede comenzar a editar los caracteres de la entrada de URL.</li> <li>5. Pulse <b>Marcar.</b></li> </ol>

## Sugerencias

- (Teléfonos SCCP y SIP) El teléfono puede configurarse para que registre llamadas internacionales, lo cual viene indicado por el signo “+” en los registros de llamadas, rellamadas o en las entradas del directorio de llamadas. Para obtener más información, consulte al administrador del sistema.
- (Sólo para teléfonos SCCP) Para ver el registro de llamadas completo de una llamada multiconferencia (por ejemplo, de una que se le haya desviado o transferido a usted), resalte el registro de llamadas y pulse **Detalles**. El registro Detalles muestra dos entradas para cada multiconferencia perdida o recibida. Las entradas se enumeran en orden cronológico inverso:
  - La primera entrada registrada es el nombre o número de la última llamada finalizada de una multiconferencia recibida en el teléfono.
  - La segunda entrada registrada es el nombre o número de la primera llamada finalizada de una multiconferencia recibida en el teléfono.



## Marcación por directorio

Dependiendo de su configuración, es posible que su teléfono ofrezca funciones de directorio personal y corporativo:

- Directorio corporativo: incluye los contactos de la empresa a los que puede acceder desde el teléfono. El administrador del sistema es quien configura y realiza el mantenimiento del Directorio corporativo.
- Directorio personal: si está disponible, incluye los contactos personales y códigos asociados de marcación rápida que puede configurar y a los que puede acceder desde el teléfono o las páginas Web Opciones de usuario. El directorio personal está compuesto por la Libreta personal de direcciones (PAB) y Marcaciones abreviadas:
  - La libreta PAB es un directorio de contactos personales.
  - Los números de marcaciones rápidas permiten asignar códigos a las entradas de la libreta PAB para marcar los números con más rapidez.

## Utilización del directorio corporativo en el teléfono

Es posible utilizar un directorio corporativo para realizar llamadas a compañeros.

Si desea...	Entonces...
Marcar desde un directorio corporativo (siempre que no haya otra llamada en curso)	<ol style="list-style-type: none"> <li>1. Seleccione  &gt; <b>Directorio corporativo</b> (el nombre exacto puede variar).</li> <li>2. Utilice el teclado para introducir un nombre completo, o parte de él, y pulse <b>Buscar</b>.</li> <li>3. Para marcar, seleccione la lista o desplácese hasta ella y descuelgue.</li> </ol>
Marcar desde un directorio corporativo (durante otra llamada)	<ol style="list-style-type: none"> <li>1. Seleccione  &gt; <b>Directorio corporativo</b> (el nombre exacto puede variar).</li> <li>2. Utilice el teclado para introducir un nombre completo, o parte de él, y pulse <b>Buscar</b>.</li> <li>3. Desplácese hasta el listado y pulse <b>Marcar</b>.</li> <li>4. Elija un elemento de menú para gestionar la llamada original: <ul style="list-style-type: none"> <li>- <b>Espera:</b> pone la primera llamada en espera y marca la segunda.</li> <li>- <b>Trnsfr.:</b> transfiere al primer participante a la segunda llamada y usted abandona esta última (pulse <b>Trnsf.</b> de nuevo tras marcar para finalizar la acción).</li> <li>- <b>Conferencia:</b> crea una conferencia con todos los participantes, incluido usted (Pulse <b>Confr.</b> o <b>Conferencia</b> de nuevo tras marcar para finalizar la acción.)</li> <li>- <b>FinLlam.:</b> desconecta la primera llamada y marca la segunda.</li> </ul> </li> </ol>
Ver si la línea telefónica del directorio está ocupada	Busque indicadores de Campo de indicador luminoso de ocupación (BLF). Consulte <a href="#">Utilización de BLF para determinar el estado de línea, página 43</a> .



### Sugerencia

Utilice los números del teclado para introducir caracteres en la pantalla del teléfono. Utilice el botón de navegación de su teléfono para moverse por los campos de entrada.

## Utilización del directorio personal en el teléfono

El conjunto de funciones de Directorio personal incluye la Libreta personal de direcciones (PAB) y Marcaciones abreviadas. En este apartado se describe el modo de configurar y utilizar el directorio personal en su teléfono. Como alternativa, puede consultar [Utilización del directorio personal en Internet, página 65](#).

Si desea...	Entonces...
Tener acceso al directorio personal (para consultar la PAB y los códigos de marcación abreviada)	<ol style="list-style-type: none"><li>1. Seleccione  &gt; <b>Directorio personal</b> (el nombre exacto puede variar).</li><li>2. Introduzca el ID de usuario y el PIN para Cisco Unified Communications Manager y, a continuación, pulse <b>Enviar</b>.</li></ol>
Buscar una entrada de la PAB	<ol style="list-style-type: none"><li>1. Acceda a Directorio personal y, a continuación, seleccione <b>Libreta personal de direcciones</b>.</li><li>2. Introduzca los criterios de búsqueda y pulse <b>Enviar</b>.</li><li>3. Si desea desplazarse por los listados, seleccione <b>Anterior</b> o <b>Siguiente</b>.</li><li>4. Resalte el listado que desee de la PAB y pulse <b>Selecc.</b></li></ol>
Marcar desde una entrada de la PAB	<ol style="list-style-type: none"><li>1. Busque un listado.</li><li>2. Resalte el listado y pulse <b>Selecc.</b></li><li>3. Pulse <b>Marcar</b>. (es posible que necesite pulsar la tecla programada <b>más</b> para ver <b>Marcar</b>).</li><li>4. Introduzca el número de teléfono del participante.</li><li>5. Resalte el número al que desea llamar y pulse <b>Aceptar</b>.</li><li>6. Pulse <b>Aceptar</b> de nuevo para marcar el número.</li></ol>
Eliminar una entrada de la PAB	<ol style="list-style-type: none"><li>1. Busque un listado.</li><li>2. Resalte el listado y pulse <b>Selecc.</b></li><li>3. Pulse <b>Eliminar</b>.</li><li>4. Seleccione <b>Aceptar</b> para confirmar la eliminación.</li></ol>
Editar una entrada de la PAB	<ol style="list-style-type: none"><li>1. Busque un listado.</li><li>2. Resáltelo y pulse <b>Editar</b> para modificar un nombre o dirección de correo electrónico.</li><li>3. Si fuera necesario, seleccione <b>Tels.</b> para modificar un número de teléfono.</li><li>4. Pulse <b>Actual</b>.</li></ol>

Si desea...	Entonces...
Agregar una nueva entrada a la PAB	<ol style="list-style-type: none"> <li>1. Acceda a Directorio personal y, a continuación, seleccione <b>Libreta personal de direcciones</b>.</li> <li>2. Si selecciona <b>Enviar</b>, accederá a la página Buscar. (No es necesario que introduzca primero datos de búsqueda.)</li> <li>3. Pulse <b>Nuevo</b>.</li> <li>4. Utilice el teclado del teléfono para introducir un nombre y datos de correo electrónico.</li> <li>5. Seleccione <b>Tels.</b> y utilice el teclado para introducir números de teléfono. Asegúrese de que incluye los códigos de acceso necesarios como 9 o 1.</li> <li>6. Seleccione <b>Enviar</b> para agregar la entrada a la base de datos.</li> </ol>
Asignar un código de marcación abreviada a una entrada de la PAB	<ol style="list-style-type: none"> <li>1. Busque una entrada de la PAB.</li> <li>2. Resalte el listado y pulse <b>Selecc.</b></li> <li>3. Pulse <b>Marcación abreviada</b>.</li> <li>4. Resalte el número al que desea llamar y pulse <b>Selecc.</b></li> <li>5. Resalte el código de marcación abreviada que desee asignar al número y pulse <b>Selecc.</b></li> </ol>
Agregar un código nuevo de marcación abreviada (sin utilizar una entrada de la PAB)	<ol style="list-style-type: none"> <li>1. Seleccione  &gt; <b>Directorio personal &gt; Marcaciones rápidas personales</b>.</li> <li>2. Pulse <b>Marcación abreviada</b>.</li> <li>3. Resalte un código de marcación abreviada que no esté asignado y pulse <b>Selecc.</b></li> <li>4. Pulse <b>Asignar</b>.</li> <li>5. Introduzca un número de teléfono.</li> <li>6. Pulse <b>Actual</b>.</li> </ol>
Buscar códigos de marcación abreviada	<ol style="list-style-type: none"> <li>1. Seleccione  &gt; <b>Directorio personal &gt; Marcaciones rápidas personales</b>.</li> <li>2. Si desea desplazarse por los listados, seleccione <b>Anterior</b> o <b>Siguiente</b>.</li> <li>3. Resalte el listado que desee y pulse <b>Selecc.</b></li> </ol>
Realizar una llamada mediante un código de marcación abreviada	<ol style="list-style-type: none"> <li>1. Busque un código de marcación abreviada.</li> <li>2. Resalte el listado que desee y pulse <b>Selecc.</b></li> <li>3. Pulse <b>Marcar</b>.</li> <li>4. Seleccione <b>Aceptar</b> para finalizar la acción.</li> </ol>

<b>Si desea...</b>	<b>Entonces...</b>
Eliminar un código de marcación abreviada	<ol style="list-style-type: none"> <li>1. Busque un código de marcación abreviada.</li> <li>2. Resalte el listado que desee y pulse <b>Selecc.</b></li> <li>3. Pulse <b>Quitar.</b></li> </ol>
Cerrar sesión en Directorio personal	<ol style="list-style-type: none"> <li>1. Seleccione  &gt; <b>Directorio personal</b> (el nombre exacto puede variar).</li> <li>2. Seleccione <b>Cerrar sesión.</b></li> </ol>

## Sugerencias



- El administrador del sistema puede proporcionarle el ID de usuario y el PIN necesarios para iniciar sesión en el Directorio personal.
- La desconexión de Directorio personal tiene lugar de forma automática pasado un determinado intervalo de tiempo. La duración de éste puede variar. Solicite más información al administrador del sistema.
- Utilice los números del teclado para introducir caracteres en la pantalla del teléfono. Utilice el botón de navegación de su teléfono para moverse por los campos de entrada.
- (Teléfonos SCCP y SIP) El teléfono puede configurarse para que registre llamadas internacionales, lo cual viene indicado por el signo “+” en los registros de llamadas, rellamadas o en las entradas del directorio de llamadas. Para obtener más información, consulte al administrador del sistema.

# Acceso a los mensajes de voz

Para acceder a los mensajes de voz, pulse el botón .



**Nota** La empresa será la que determine el servicio de mensajes de voz que utilizará el sistema telefónico. Para obtener información precisa y detallada sobre este sistema de mensajes de voz, consulte la documentación que se entrega con él.

Si desea...	Entonces...
Configurar y personalizar el servicio de mensajes de voz	Pulse  y siga las instrucciones de voz. Si aparece un menú en la pantalla, seleccione un elemento de menú apropiado.
Comprobar si hay mensajes de voz nuevos	Busque lo siguiente: <ul style="list-style-type: none"> <li>• Una luz roja continua en el auricular este indicador puede variar. Consulte <a href="#">Personalización de timbres e indicadores de mensajes, página 54</a>.</li> <li>• Un icono de mensaje en espera intermitente  y mensaje de texto en la pantalla.</li> </ul> <p><b>Nota</b> La luz roja y el icono de mensaje en espera sólo aparecerán cuando haya recibido un mensaje en la línea principal, aunque reciba mensajes en otras líneas.</p> <p>Compruebe si oye lo siguiente:</p> <ul style="list-style-type: none"> <li>• Un tono entrecortado en el auricular, auriculares o teléfono con altavoz cuando realiza una llamada.</li> </ul> <p><b>Nota</b> El tono entrecortado es específico de cada línea. Sólo lo oírás cuando utilice la línea que tenga el mensaje en espera.</p>
Escuchar los mensajes de voz o acceder al menú de mensajes de voz	Pulse  . En función del servicio de mensajes de voz, al realizar esta operación se marcará de forma automática el número del servicio de mensajes o aparecerá un menú en la pantalla.
Enviar una llamada a un sistema de mensajes de voz	Pulse <b>Desviar</b> . Para obtener más información, consulte <a href="#">Envío de una llamada a un sistema de mensajes de voz, página 28</a> .

# Utilización de las páginas Web Opciones de usuario

El teléfono IP de Cisco Unified es un dispositivo de red que puede compartir información con otros dispositivos de red de su empresa, incluido su propio equipo. Puede utilizar su equipo para iniciar sesión en las páginas Web Opciones de usuario de Cisco Unified CM, donde puede controlar las funciones, la configuración y los servicios del teléfono IP de Cisco Unified. Por ejemplo, desde las páginas Web Opciones de usuario puede configurar los botones de marcación rápida.

## Acceso a las páginas Web Opciones de usuario

En este apartado se describe el modo de iniciar sesión y seleccionar un dispositivo telefónico.

Si desea...	Entonces...
Iniciar sesión en las páginas Web Opciones de usuario	<ol style="list-style-type: none"><li>1. Solicítele al administrador del sistema una dirección URL de Opciones de usuario, una identificación de usuario y una contraseña predeterminada.</li><li>2. Abra un explorador de Web en su equipo, introduzca la URL e inicie sesión.</li><li>3. Si se le solicita que acepte la configuración de seguridad, haga clic en <b>Sí</b> o en <b>Instalar certificado</b>.</li></ol> <p>Aparecerá la página principal de Opciones de usuario de Cisco Unified Communications Manager. Desde esta página puede seleccionar <b>Opciones de usuario</b> para acceder a la configuración del usuario, a las funciones de directorio, a la libreta personal de direcciones y a las marcaciones rápidas.</p> <p>De lo contrario, seleccione un dispositivo para acceder a las opciones específicas del teléfono (consulte el siguiente apartado).</p>
Seleccionar un dispositivo tras iniciar sesión	<ol style="list-style-type: none"><li>1. Tras haber iniciado sesión en las páginas Web Opciones de usuario, seleccione <b>Opciones de usuario &gt; Dispositivo</b>.</li></ol> <p>Aparecerá la página Configuración de dispositivo.</p> <ol style="list-style-type: none"><li>2. Si dispone de varios dispositivos asignados, seleccione el dispositivo apropiado (modelo de teléfono, perfil de Extensión móvil o perfil de Destino remoto) en el menú desplegable Nombre.</li></ol> <p><b>Nota</b> Los botones de la barra de herramientas situados en la parte superior de la página Configuración de dispositivo son específicos para el tipo de dispositivo seleccionado.</p>



Si desea...	Entonces...
Seleccionar una opción de configuración tras iniciar sesión	<ol style="list-style-type: none"> <li>1. Una vez que haya iniciado sesión en las páginas Web Opciones de usuario, seleccione <b>Opciones de usuario</b> para acceder a las funciones Configuración de usuario, Directorio, Libreta personal de direcciones, Marcaciones abreviadas y Configuración de movilidad.</li> <li>2. Para volver a la página Configuración de dispositivo desde otra página, seleccione <b>Opciones de usuario &gt; Dispositivo</b>.</li> </ol>

## Configuración de funciones y servicios en Internet

Los temas de este apartado describen el modo de configurar las funciones y los servicios desde las páginas Web Opciones de usuario tras haber iniciado sesión. Consulte [Acceso a las páginas Web Opciones de usuario, página 64](#).

## Utilización del directorio personal en Internet

El conjunto de funciones del directorio personal al que puede acceder desde su equipo consta de:

- Una libreta personal de direcciones (PAB)
- Marcaciones abreviadas
- Sincronizador de Cisco Unified Communications Manager Address Book



**Nota** También puede acceder a la PAB y a las marcaciones abreviadas desde el teléfono. Consulte [Utilización del directorio personal en el teléfono, página 60](#).

## Utilización de la libreta personal de direcciones en Internet

En este apartado se describe el modo de utilizar la PAB desde las páginas Web Opciones de usuario.

Si desea...	Lleve a cabo lo siguiente cuando haya iniciado sesión...
Agregar una nueva entrada a la PAB	<ol style="list-style-type: none"> <li>1. Seleccione <b>Opciones de usuario &gt; Libreta personal de direcciones</b>.</li> <li>2. Haga clic en <b>Nuevo</b>.</li> <li>3. Introduzca la información de la entrada.</li> <li>4. Haga clic en <b>Guardar</b>.</li> </ol>
Buscar una entrada de la PAB	<ol style="list-style-type: none"> <li>1. Seleccione <b>Opciones de usuario &gt; Libreta personal de direcciones</b>.</li> <li>2. Especifique la información de búsqueda y haga clic en <b>Buscar</b>.</li> </ol>

<b>Si desea...</b>	<b>Lleve a cabo lo siguiente cuando haya iniciado sesión...</b>
Editar una entrada de la PAB	<ol style="list-style-type: none"> <li>1. Busque una entrada de la PAB.</li> <li>2. Haga clic en un nombre o alias.</li> <li>3. Edite la entrada según sea necesario y haga clic en <b>Guardar</b>.</li> </ol>
Eliminar una entrada de la PAB	<ol style="list-style-type: none"> <li>1. Busque una entrada de la PAB.</li> <li>2. Seleccione una o varias entradas.</li> <li>3. Haga clic en <b>Eliminar seleccionados</b>.</li> </ol>
Asignar un botón de línea para la libreta personal de direcciones (PAB)	<p><b>Nota</b> Antes de asignar un botón de línea para la libreta personal de direcciones (PAB), el administrador del sistema debe configurar el teléfono para que muestre los servicios. Póngase en contacto con el administrador del sistema para obtener más información.</p> <ol style="list-style-type: none"> <li>1. Seleccione <b>Opciones de usuario &gt; Dispositivo</b>.</li> <li>2. Haga clic en <b>URL de servicio</b>.</li> <li>3. Seleccione el servicio Libreta personal de direcciones en el cuadro de lista desplegable Botón.</li> <li>4. Introduzca una etiqueta de teléfono para el botón.</li> <li>5. Haga clic en <b>Guardar</b>.</li> <li>6. Haga clic en <b>Restablecer</b> y a continuación, en <b>Reiniciar</b> para actualizar la configuración del teléfono.</li> </ol> <p>Ahora puede pulsar el botón de línea para acceder a los códigos de PAB.</p>

## Configuración de Marcaciones abreviadas en Internet

En este apartado se describe el modo de asignar marcaciones abreviadas desde las páginas Web Opciones de usuario.

Si desea...	Lleve a cabo lo siguiente cuando haya iniciado sesión...
Asignar un botón de línea para marcaciones abreviadas	<p><b>Nota</b> Antes de asignar un botón de línea para marcaciones abreviadas, el administrador del sistema debe configurar el teléfono para que muestre los servicios. Póngase en contacto con el administrador del sistema para obtener más información.</p> <ol style="list-style-type: none"> <li>1. Seleccione <b>Opciones de usuario &gt; Dispositivo</b>.</li> <li>2. Haga clic en <b>URL de servicio</b>.</li> <li>3. Seleccione el servicio <b>Marcación abreviada</b> en el cuadro de lista desplegable <b>Botón</b>.</li> <li>4. Introduzca una etiqueta de teléfono para el botón.</li> <li>5. Haga clic en <b>Guardar</b>.</li> <li>6. Haga clic en <b>Restablecer</b> y a continuación, en <b>Reiniciar</b> para actualizar la configuración del teléfono.</li> </ol> <p>Ahora puede pulsar el botón de línea para acceder a los códigos de <b>Marcación abreviada</b>.</p>
Asignar un código de marcación abreviada a una entrada de la PAB	<ol style="list-style-type: none"> <li>1. Cree una entrada de la PAB. Consulte <a href="#">Utilización de la libreta personal de direcciones en Internet, página 65</a>.</li> <li>2. Seleccione <b>Opciones de usuario &gt; Marcaciones abreviadas</b>.</li> <li>3. Haga clic en <b>Agregar nuevo</b>.</li> <li>4. Utilice el área <b>Opciones de búsqueda</b> para buscar la entrada adecuada de la PAB.</li> <li>5. Haga clic en un número de teléfono del área <b>Resultados de búsqueda</b>.</li> <li>6. Cambie el código de <b>Marcaciones abreviadas</b> si lo desea.</li> <li>7. Haga clic en <b>Guardar</b>.</li> </ol>
Asignar un código de <b>Marcaciones abreviadas</b> a un número de teléfono (sin utilizar una entrada de la PAB)	<ol style="list-style-type: none"> <li>1. Seleccione <b>Opciones de usuario &gt; Marcaciones abreviadas</b>.</li> <li>2. Haga clic en <b>Agregar nuevo</b>.</li> <li>3. Cambie el código de <b>Marcaciones abreviadas</b> si lo desea.</li> <li>4. Introduzca un número de teléfono.</li> <li>5. Haga clic en <b>Guardar</b>.</li> </ol>
Buscar una entrada de <b>Marcaciones abreviadas</b>	<ol style="list-style-type: none"> <li>1. Seleccione <b>Opciones de usuario &gt; Marcaciones abreviadas</b>.</li> <li>2. Especifique la información de búsqueda y haga clic en <b>Buscar</b>.</li> </ol>

<b>Si desea...</b>	<b>Lleve a cabo lo siguiente cuando haya iniciado sesión...</b>
Editar un número de teléfono de Marcaciones abreviadas	<ol style="list-style-type: none"> <li>1. Seleccione <b>Opciones de usuario &gt; Marcaciones abreviadas</b>.</li> <li>2. Busque la entrada de Marcaciones abreviadas que desee editar.</li> <li>3. Haga clic en un componente de la entrada.</li> <li>4. Cambie el número de teléfono.</li> <li>5. Haga clic en <b>Guardar</b>.</li> </ol>
Eliminar una entrada de Marcaciones abreviadas	<ol style="list-style-type: none"> <li>1. Busque una marcación abreviada.</li> <li>2. Seleccione una o varias entradas.</li> <li>3. Haga clic en <b>Eliminar seleccionados</b>.</li> </ol>

## Sugerencias

- Es posible crear hasta 500 entradas de Marcación abreviada y de la PAB.
- Puede crear una entrada de Marcación abreviada nueva sin utilizar una entrada de la PAB. Estas entradas de Marcación abreviada aparecen en las páginas Web Opciones de usuario con la etiqueta “Sin patrón” y no muestran ningún texto de etiqueta que se pueda configurar.

## Utilización de la herramienta de sincronización de la libreta de direcciones

Puede utilizar la herramienta de sincronización de la libreta de direcciones (TABSynch) para sincronizar la libreta de direcciones de Microsoft Windows (si corresponde) con su PAB. Con ello, podrá acceder a las entradas de la libreta de direcciones de Microsoft Windows desde el teléfono IP de Cisco Unified y desde las páginas Web Opciones de usuario. El administrador del sistema puede darle acceso a TABSynch y proporcionarle instrucciones detalladas.

## Configuración de marcaciones rápidas en Internet

Dependiendo de la configuración, su teléfono puede ser compatible con varias funciones de marcación rápida:

- Botones de marcación rápida
- Marcación abreviada
- Marcaciones abreviadas

**Nota**







Para obtener ayuda a la hora de utilizar las funciones de marcación rápida, consulte [Marcación rápida, página 36](#).

<b>Si desea...</b>	<b>Lleve a cabo lo siguiente cuando haya iniciado sesión...</b>
Configurar los botones de marcación rápida	<ol style="list-style-type: none"> <li>1. Seleccione <b>Opciones de usuario &gt; Dispositivo</b>.</li> <li>2. Seleccione un teléfono en el menú desplegable Nombre.</li> <li>3. Haga clic en <b>Marcaciones rápidas</b>.</li> <li>4. Introduzca un número y una etiqueta para un botón de marcación rápida (botón programable) del teléfono.</li> <li>5. Haga clic en <b>Guardar</b>.</li> </ol> <p><b>Nota</b> Su teléfono emplea el campo Etiqueta ASCII.</p>
Configurar la marcación abreviada	<ol style="list-style-type: none"> <li>1. Seleccione <b>Opciones de usuario &gt; Dispositivo</b>.</li> <li>2. Seleccione un teléfono en el menú desplegable Nombre.</li> <li>3. Haga clic en <b>Marcaciones rápidas</b>.</li> <li>4. Introduzca un número y una etiqueta de un código de marcación abreviada.</li> <li>5. Haga clic en <b>Guardar</b>.</li> </ol>
Configurar Marcaciones abreviadas	<p>Consulte <a href="#">Configuración de Marcaciones abreviadas en Internet, página 67</a>.</p> <p>También puede configurar Marcaciones abreviadas desde el teléfono. Consulte <a href="#">Utilización del directorio personal en el teléfono, página 60</a>.</p>

## Configuración de servicios del teléfono en Internet

Los servicios del teléfono pueden incluir funciones especiales del teléfono, datos de red e información basada en la Web (como cotizaciones de bolsa y listados de películas). Antes de acceder a un servicio desde el teléfono debe suscribirse a él.

<b>Si desea...</b>	<b>Lleve a cabo lo siguiente cuando haya iniciado sesión...</b>
Suscribirse a un servicio	<ol style="list-style-type: none"><li>1. Seleccione <b>Opciones de usuario &gt; Dispositivo</b>.</li><li>2. Seleccione un teléfono en el menú desplegable <b>Nombre</b>.</li><li>3. Haga clic en <b>Servicios del teléfono</b>.</li><li>4. Haga clic en <b>Agregar nuevo</b>.</li><li>5. Seleccione un servicio de la lista desplegable y haga clic en <b>Siguiente</b>.</li><li>6. Cambie la etiqueta del servicio o introduzca información adicional del servicio, si está disponible (opcional).</li><li>7. Haga clic en <b>Guardar</b>.</li></ol>
Buscar servicios	<ol style="list-style-type: none"><li>1. Seleccione un dispositivo.</li><li>2. Haga clic en <b>Servicios del teléfono</b>.</li><li>3. Haga clic en <b>Buscar</b>.</li></ol>
Cambiar o finalizar servicios	<ol style="list-style-type: none"><li>1. Busque servicios.</li><li>2. Seleccione una o varias entradas.</li><li>3. Haga clic en <b>Eliminar seleccionados</b>.</li></ol>
Cambiar el nombre de un servicio	<ol style="list-style-type: none"><li>1. Busque servicios.</li><li>2. Haga clic en el nombre del servicio.</li><li>3. Cambie la información y haga clic en <b>Guardar</b>.</li></ol>

Si desea...	Lleve a cabo lo siguiente cuando haya iniciado sesión...
<p>Agregar un servicio a un botón programable disponible del teléfono </p>	<ol style="list-style-type: none"> <li>1. Seleccione <b>Opciones de usuario &gt; Dispositivo</b>.</li> <li>2. Seleccione un teléfono en el menú desplegable Nombre.</li> <li>3. Haga clic en <b>URL de servicio</b>.</li> </ol> <p><b>Nota</b> Si no ve esta opción, solicite al administrador del sistema que configure un botón de URL de servicio para su teléfono.</p> <ol style="list-style-type: none"> <li>4. Seleccione un servicio de la lista desplegable Servicios de los botones.</li> <li>5. Si desea cambiar el nombre del servicio, edite los campos de las etiquetas.</li> </ol> <p><b>Nota</b> Si el teléfono no admite conjuntos de caracteres de doble byte, utilizará el campo Etiqueta ASCII.</p> <ol style="list-style-type: none"> <li>6. Haga clic en <b>Guardar</b>.</li> <li>7. Haga clic en <b>Restablecer</b> para restablecer el teléfono (necesario para poder ver la nueva etiqueta del botón en el teléfono).</li> </ol>
<p>Acceder a un servicio desde el teléfono</p>	<p>Seleccione un servicio a través de uno de los siguientes botones:</p> <p><b>Botón programable disponible en el teléfono:</b></p> <p> (  ) &gt; Servicios</p> <p><b>Botones de función:</b></p> <p> Mensajes</p> <p> Servicios</p> <p> Directorios</p> <p><b>Nota</b> Los servicios disponibles para el teléfono dependen de la configuración del sistema del teléfono y los servicios a los que esté suscrito. Solicite más información al administrador del sistema del teléfono.</p> <p><b>Nota</b> Si sólo se ha configurado un servicio, éste se abrirá de forma predeterminada. Si se ha configurado más de un servicio, seleccione una de las opciones en el menú que aparece en pantalla.</p>

## Control de la configuración del usuario en Internet

La configuración del usuario incluye la contraseña, el PIN y el idioma (configuración regional).

Si desea...	Lleve a cabo lo siguiente cuando haya iniciado sesión...
Cambiar la contraseña	<ol style="list-style-type: none"><li>1. Seleccione <b>Opciones de usuario &gt; Configuración de usuario</b>.</li><li>2. Introduzca la información en el área Contraseña del explorador.</li><li>3. Haga clic en <b>Guardar</b>.</li></ol>
Cambiar el PIN	<ol style="list-style-type: none"><li>1. Seleccione <b>Opciones de usuario &gt; Configuración de usuario</b>.</li><li>2. Introduzca la información en el área PIN telefónico.</li><li>3. Haga clic en <b>Guardar</b>.</li></ol>
Cambiar el idioma (configuración regional) de las páginas Web Opciones de usuario	<ol style="list-style-type: none"><li>1. Seleccione <b>Opciones de usuario &gt; Configuración de usuario</b>.</li><li>2. Seleccione un elemento de la lista desplegable Configuración regional dentro del área Config. regional de usuario.</li><li>3. Haga clic en <b>Guardar</b>.</li></ol>
Cambiar el idioma (configuración regional) de la pantalla del teléfono	<ol style="list-style-type: none"><li>1. Seleccione <b>Opciones de usuario &gt; Configuración de usuario</b>.</li><li>2. Seleccione un elemento de la lista desplegable Config. regional de usuario.</li><li>3. Haga clic en <b>Guardar</b>.</li></ol>

### Sugerencia

El PIN y la contraseña le permiten acceder a diversas funciones y servicios. Por ejemplo, con el PIN puede iniciar sesión en Extensión móvil de Cisco o en el directorio personal del teléfono. Mediante la contraseña puede iniciar sesión en las páginas Web Opciones de usuario y en Cisco WebDialer desde el equipo. Si desea más información, consulte al administrador del sistema.

## Control de Configuración de línea en Internet

La configuración de línea afecta a una línea telefónica determinada (número de directorio) del teléfono. La configuración de línea puede incluir aspectos como los desvíos de llamadas, indicadores de mensajes de voz, patrones de timbre y etiquetas de línea.

Puede definir otra configuración de línea directamente en su teléfono:

- Configurar el desvío de llamadas de la línea telefónica principal (consulte [Desvío de llamadas a otro número](#), página 28).
- Cambiar tonos, visualizaciones y otras funciones específicas del modelo de teléfono (consulte [Cambio de las opciones del teléfono](#), página 54).



Si desea...	Lleve a cabo lo siguiente cuando haya iniciado sesión...
Configurar el desvío de llamadas por línea	<ol style="list-style-type: none"> <li>1. Seleccione <b>Opciones de usuario &gt; Dispositivo</b>.</li> <li>2. Seleccione un teléfono en el menú desplegable Nombre.</li> <li>3. Haga clic en <b>Configuración de línea</b>.</li> <li>4. Si tiene más de un número de directorio (línea) asignado al teléfono, seleccione una línea en el menú desplegable Línea.</li> <li>5. Seleccione las opciones de desvío de llamadas para las diferentes circunstancias en el área Desvío de llamada entrante.</li> <li>6. Haga clic en <b>Guardar</b>.</li> </ol>
Cambiar la configuración del indicador (luminoso) de mensaje de voz de cada línea	<ol style="list-style-type: none"> <li>1. Seleccione <b>Opciones de usuario &gt; Dispositivo</b>.</li> <li>2. Seleccione un teléfono en el menú desplegable Nombre.</li> <li>3. Haga clic en <b>Configuración de línea</b>.</li> <li>4. Si tiene más de un número de directorio (línea) asignado al teléfono, seleccione una línea en el menú desplegable Línea.</li> <li>5. En el área Indicador luminoso de mensajes en espera, seleccione, entre las diversas opciones, las que correspondan.</li> </ol> <p><b>Nota</b> Como norma general, la configuración predeterminada de mensajes en espera hace que el teléfono muestre una luz roja fija en la banda luminosa del auricular para indicar un nuevo mensaje de voz.</p> <ol style="list-style-type: none"> <li>6. Haga clic en <b>Guardar</b>.</li> </ol>
Cambiar la configuración del indicador sonoro de mensaje de voz de cada línea	<ol style="list-style-type: none"> <li>1. Seleccione <b>Opciones de usuario &gt; Dispositivo</b>.</li> <li>2. Seleccione un teléfono en el menú desplegable Nombre.</li> <li>3. Haga clic en <b>Configuración de línea</b>.</li> <li>4. Si tiene más de un número de directorio (línea) asignado al teléfono, seleccione una línea en el menú desplegable Línea.</li> <li>5. En el área Indicador sonoro de mensaje en espera, seleccione, entre las diversas opciones, las que correspondan.</li> </ol> <p><b>Nota</b> Como norma general, la configuración predeterminada de mensajes en espera hace que el teléfono muestre una luz roja fija en la banda luminosa del auricular para indicar un nuevo mensaje de voz.</p> <ol style="list-style-type: none"> <li>6. Haga clic en <b>Guardar</b>.</li> </ol>

<b>Si desea...</b>	<b>Lleve a cabo lo siguiente cuando haya iniciado sesión...</b>
<p>Cambiar o crear el texto de la etiqueta de línea que aparece en la pantalla del teléfono</p>	<ol style="list-style-type: none"> <li>1. Seleccione <b>Opciones de usuario &gt; Dispositivo</b>.</li> <li>2. Seleccione un teléfono en el menú desplegable Nombre.</li> <li>3. Haga clic en <b>Configuración de línea</b>.</li> <li>4. Si tiene más de un número de directorio (línea) asignado al teléfono, seleccione una línea en el menú desplegable Línea.</li> <li>5. Escriba un texto de etiqueta en el área Texto de etiqueta de línea.</li> <li>6. Haga clic en <b>Guardar</b>.</li> </ol> <p><b>Nota</b> Si el teléfono no admite conjuntos de caracteres de doble byte, utilizará el campo Etiqueta ASCII.</p>

## Configuración de teléfonos y listas de acceso para la conexión móvil

Al utilizar la conexión móvil de Cisco, debe añadir los teléfonos móviles y otros teléfonos que desee utilizar para efectuar y recibir llamadas mediante los mismos números de directorio que los empleados en el teléfono de escritorio. Estos teléfonos se denominan *destinos remotos*. También puede definir listas de acceso para restringir o permitir el envío de llamadas de determinados números al teléfono móvil.

Si desea...	Lleve a cabo lo siguiente cuando haya iniciado sesión...
Crear una lista de accesos	<ol style="list-style-type: none"> <li>1. Seleccione <b>Opciones de usuario &gt; Configuración de movilidad &gt; Listas de accesos</b>.</li> <li>2. Haga clic en <b>Agregar nuevo</b>.</li> <li>3. Introduzca un nombre para identificar la lista de acceso y una descripción (opcional).</li> <li>4. Seleccione si la lista de acceso permitirá todas las llamadas o bloqueará algunas.</li> <li>5. Haga clic en <b>Guardar</b>.</li> <li>6. Haga clic en <b>Agregar miembro</b> para añadir números de teléfono o filtros a la lista.</li> <li>7. Seleccione una opción en el cuadro de lista desplegable <b>Máscara de filtro</b>. Puede filtrar un número de directorio, llamadas en las que el ID de quien realiza la llamada está restringido (No disponible) o llamadas en las que el ID de quien realiza la llamada es anónimo (Privado).</li> <li>8. Si selecciona un número de directorio en el cuadro de lista desplegable <b>Máscara de filtro</b>, introduzca un número o un filtro en el campo <b>Máscara de número de directorio</b>. Puede emplear los comodines siguientes para definir un filtro:             <ul style="list-style-type: none"> <li>– X (mayúscula o minúscula): corresponde a un solo dígito. Por ejemplo, 408555123X coincide con cualquier número entre 4085551230 y 4085551239.</li> <li>– !: corresponde a una cantidad indeterminada de dígitos. Por ejemplo, 408! coincide con cualquier número que empiece por 408.</li> <li>– #: se emplea como un solo dígito para buscar una coincidencia exacta.</li> </ul> </li> <li>9. Para añadir a este miembro a la lista de accesos, haga clic en <b>Guardar</b>.</li> <li>10. Para guardar la lista de accesos, haga clic en <b>Guardar</b>.</li> </ol>

Si desea...	Lleve a cabo lo siguiente cuando haya iniciado sesión...
<p>Agregar un destino remoto nuevo</p>	<ol style="list-style-type: none"> <li>1. Seleccione <b>Opciones de usuario &gt; Configuración de movilidad &gt; Destinos remotos</b>.</li> <li>2. Haga clic en <b>Agregar nuevo</b>.</li> <li>3. Introduzca la información siguiente: <ul style="list-style-type: none"> <li>– Nombre: introduzca un nombre para el teléfono móvil (u otro).</li> <li>– Número de destino: introduzca su propio número de teléfono móvil.</li> </ul> </li> <li>4. Seleccione un perfil de destino remoto del cuadro de lista desplegable. Su perfil de destino remoto contiene la configuración que se aplica a los destinos remotos que cree.</li> <li>5. Seleccione la casilla de verificación <b>Móvil</b> para permitir que el destino remoto acepte una llamada realizada desde su teléfono de escritorio.</li> <li>6. Seleccione la casilla de verificación <b>Habilitar conexión móvil</b> para permitir que el destino remoto suene al mismo tiempo que su teléfono de escritorio.</li> <li>7. Elija una de las opciones siguientes en el área Programación de timbre: <ul style="list-style-type: none"> <li>– <b>Todo el tiempo</b>: elija esta opción si no desea imponer restricciones de fecha y hora en el timbre del destino remoto.</li> <li>– <b>Como se especifica a continuación</b>: elija esta opción y seleccione uno de los elementos siguientes para definir una programación de timbre basada en la fecha y en la hora: <ul style="list-style-type: none"> <li>• Seleccione la casilla de verificación correspondiente a los días de la semana que desea permitir que suenen llamadas en el destino remoto.</li> <li>• Para cada día, seleccione <b>Todo el día</b>, o bien el periodo de inicio y fin de las listas desplegables.</li> <li>• Seleccione la zona horaria en el cuadro de lista desplegable.</li> </ul> </li> </ul> </li> <li>8. Elija una de las siguientes opciones de timbre: <ul style="list-style-type: none"> <li>– Sonar siempre en este destino.</li> <li>– Sonar en este destino únicamente si la persona que llama está en la lista de acceso permitido que usted ha seleccionado.</li> <li>– No sonar en este destino si la persona que llama está en la lista de acceso bloqueado que usted ha seleccionado.</li> </ul> </li> </ol> <hr/> <p> <b>Nota</b> Los cuadros de lista desplegable de programación de timbre sólo incluyen las listas de acceso que haya creado.</p> <hr/> <ol style="list-style-type: none"> <li>9. Haga clic en <b>Guardar</b>.</li> </ol>

## Utilización de Cisco WebDialer

Cisco WebDialer le permite realizar llamadas desde el teléfono IP de Cisco Unified a contactos de directorio haciendo clic en los elementos de un explorador de Web. El administrador del sistema deberá configurar esta función.

Si desea...	Entonces...
<p>Utilizar WebDialer con el directorio Opciones de usuario</p>	<ol style="list-style-type: none"> <li>1. Conéctese a las páginas Web Opciones de usuario. Consulte <a href="#">Acceso a las páginas Web Opciones de usuario, página 64</a>.</li> <li>2. Seleccione <b>Opciones de usuario &gt; Directorio</b> y busque un compañero de trabajo.</li> <li>3. Haga clic en el número que desee marcar.</li> <li>4. Si es la primera vez que utiliza WebDialer, configure las preferencias y haga clic en <b>Enviar</b>. (Consulte la última fila de esta tabla para obtener más detalles.)</li> <li>5. Si aparece la página Realizar llamadas, haga clic en <b>Marcar</b>. (Consulte la última fila de esta tabla si desea que no vuelva a aparecer esta página.) Entonces, el teléfono realiza la llamada.</li> <li>6. Para finalizar una llamada, haga clic en <b>Colgar</b> o cuelgue con el teléfono.</li> </ol>
<p>Utilizar WebDialer con otro directorio corporativo en línea (no con el directorio de Opciones de usuario)</p>	<ol style="list-style-type: none"> <li>1. Inicie sesión en un directorio corporativo que tenga WebDialer activado y busque compañeros de trabajo.</li> <li>2. Haga clic en el número que desee marcar.</li> <li>3. Introduzca su ID de usuario y contraseña cuando se le solicite.</li> <li>4. Si es la primera vez que utiliza WebDialer, configure las preferencias y haga clic en <b>Enviar</b>. (Consulte la última fila de esta tabla para obtener más detalles.)</li> <li>5. Si aparece la página Realizar llamadas, haga clic en <b>Marcar</b>. (Consulte la última fila de esta tabla si desea que no vuelva a aparecer esta página.) Entonces, el teléfono realiza la llamada.</li> <li>6. Para finalizar una llamada, haga clic en <b>Colgar</b> o cuelgue con el teléfono.</li> </ol>

Si desea...	Entonces...
Cerrar sesión en WebDialer	Haga clic en el icono para cerrar sesión en la página Realizar llamadas o Colgar.
Configurar, ver o cambiar las preferencias de WebDialer	<p data-bbox="423 263 790 293">Acceda a la página Preferencias.</p> <p data-bbox="423 305 1202 365">La página Preferencias aparece la primera vez que utiliza WebDialer (después de hacer clic en el número que desea marcar).</p> <p data-bbox="423 376 1120 436">Para volver a Preferencias más adelante, haga clic en el icono de preferencias de la página Realizar llamadas o Colgar.</p> <p data-bbox="423 448 1056 479">La página Preferencias contiene las siguientes opciones:</p> <ul data-bbox="436 490 1206 1062" style="list-style-type: none"> <li data-bbox="436 490 1112 550">• Idioma favorito: determina el idioma que se utiliza en la configuración y en los avisos de WebDialer.</li> <li data-bbox="436 561 1206 802">• Usar dispositivo permanente: identifica el teléfono IP de Cisco Unified y el número de directorio (línea) que empleará para realizar llamadas con WebDialer. Si dispone de un teléfono con una única línea, el teléfono y la línea adecuados se seleccionarán de forma automática. Si no es el caso, seleccione un teléfono o una línea. Los teléfonos se especifican mediante el nombre de host. (Para que aparezca el nombre de host del teléfono, seleccione  &gt; Configuración de red &gt; Nombre de host.)</li> <li data-bbox="436 813 1157 906">• Usar extensión móvil: si selecciona esta opción, se le solicita a WebDialer que utilice el teléfono IP de Cisco Unified que está asociado a su perfil de extensión móvil (si está disponible).</li> <li data-bbox="436 917 1206 1062">• No mostrar el diálogo de confirmación de llamada: si selecciona esta opción, se le solicita a WebDialer que suprima la página Realizar llamadas. Esta página aparece de forma predeterminada al hacer clic en un número de teléfono dentro de un directorio en línea con WebDialer activado.</li> </ul>

# Opciones de configuración adicionales

El administrador del sistema puede coníficas junto con servicios y funciones especiales, si es preciso. La tabla que aparece a continuación ofrece una perspectiva general de algunas opciones de configuración que quizás desee tratar con el administrador de su sistema telefónico, teniendo en cuenta sus necesidades en cuanto a llamadas o entorno de trabajo.



## Nota

Encontrará guías de teléfonos y otros documentos de esta tabla en la siguiente dirección Web:  
[http://www.cisco.com/en/US/products/hw/phones/ps379/tsd\\_products\\_support\\_series\\_home.html](http://www.cisco.com/en/US/products/hw/phones/ps379/tsd_products_support_series_home.html)

Si...	Entonces...	Para obtener más información...
Necesita gestionar más llamadas en la línea telefónica	Solicite al administrador del sistema que configure el teléfono para que admita más llamadas.	Póngase en contacto con el administrador del sistema o con su servicio de asistencia de telefonía.
Necesita más de una línea telefónica	Solicite al administrador del sistema que le configure uno o varios números de directorios adicionales.	Póngase en contacto con el administrador del sistema o con su servicio de asistencia de telefonía.
Necesita contar con más botones de marcación rápida	Asegúrese primero de que utiliza todos los botones de marcación rápida que tiene instalados en ese momento.  Si necesita más botones de marcación rápida, pruebe a utilizar la Marcación abreviada propiamente dicha o a suscribirse al servicio de Marcación abreviada.  Otra opción es añadir el módulo de expansión del teléfono IP de Cisco Unified 7914 al teléfono.	Consulte: <ul style="list-style-type: none"> <li>• <a href="#">Marcación rápida, página 36</a></li> <li>• Guía del módulo de expansión 7914 del teléfono IP de Cisco <i>Unified</i></li> </ul>

Si...	Entonces...	Para obtener más información...
Trabaja con un auxiliar administrativo (o como tal)	Considere la posibilidad de utilizar: <ul style="list-style-type: none"> <li>• Cisco Unified Communications Manager Assistant</li> <li>• Una línea compartida</li> </ul>	Consulte: <ul style="list-style-type: none"> <li>• <a href="#">Utilización de una línea compartida, página 40</a></li> <li>• Guía del usuario de Cisco Unified Communications Manager Assistant</li> </ul>
Quiere utilizar una extensión para varios teléfonos	Solicite una línea compartida. Le permitirá utilizar un número de extensión común para el teléfono de su escritorio y el del laboratorio, por ejemplo.	Consulte <a href="#">Utilización de una línea compartida, página 40</a> .
Comparte teléfonos o espacio de oficina con otros compañeros	Considere la posibilidad de utilizar: <ul style="list-style-type: none"> <li>• Aparcar llamada para guardar y recuperar llamadas sin utilizar la función de transferencia.</li> <li>• Captura de llamada para responder a llamadas que suenan en otro teléfono.</li> <li>• Una línea compartida para ver las llamadas de compañeros de trabajo o conectarse a ellas.</li> <li>• La Extensión móvil de Cisco para aplicar su número de teléfono y su perfil de usuario a un teléfono IP compartido de Cisco Unified.</li> </ul>	Solicite al administrador del sistema información acerca de estas funciones y consulte: <ul style="list-style-type: none"> <li>• <a href="#">Gestión avanzada de llamadas, página 36</a></li> <li>• <a href="#">Utilización de una línea compartida, página 40</a></li> <li>• <a href="#">Utilización de la Extensión móvil de Cisco, página 48</a></li> </ul>
Contesta llamadas con mucha frecuencia o gestiona llamadas en nombre de otra persona	Solicite al administrador del sistema que configure la función Contestación automática en su teléfono.	Consulte <a href="#">Utilización de la función Contestación automática con auriculares o altavoz, página 53</a> .
Necesita realizar llamadas de vídeo (sólo para teléfonos SCCP)	Considere la posibilidad de utilizar Cisco Unified Video Advantage, que le permite realizar llamadas de vídeo mediante el teléfono IP de Cisco Unified, su equipo y una cámara de vídeo externa.	Póngase en contacto con el administrador del sistema si necesita ayuda y consulte <i>Cisco Unified Video Advantage Quick Start Guide</i> y <i>la guía del usuario</i> .



<b>Si...</b>	<b>Entonces...</b>	<b>Para obtener más información...</b>
Determina el estado de una línea telefónica asociada a un botón de marcación rápida, a un registro de llamadas o a un listado del directorio del teléfono	Pida al administrador que configure la función Campo de indicador luminoso de ocupación (BLF) del teléfono.	Consulte <a href="#">Utilización de BLF para determinar el estado de línea</a> , página 43.
Desea aplicar de forma temporal su número de teléfono y su configuración a un teléfono IP de Cisco Unified compartido	Solicite al administrador del sistema información sobre el servicio Extensión móvil de Cisco.	Consulte <a href="#">Utilización de la Extensión móvil de Cisco</a> , página 48.

# Solución de problemas de su teléfono

Este apartado ofrece información sobre la solución de problemas en el teléfono IP de Cisco Unified.

## Solución general de problemas





Este apartado ofrece información para ayudarle a resolver problemas generales con el teléfono. Para obtener más información, consulte al administrador del sistema.

Síntoma	Explicación
No se oye el tono de marcación ni se pueden completar las llamadas	Es posible que se deba a uno o varios de los factores siguientes: <ul style="list-style-type: none"><li>• Debe estar conectado al servicio de Extensión móvil.</li><li>• Debe introducir un código de cliente (CMC) o un código de autorización forzoso (FAC) tras marcar el número. (Sólo para teléfonos SCCP.)</li><li>• El teléfono tiene restricciones horarias que impiden utilizar algunas de las funciones a determinadas horas del día.</li></ul>
El botón de configuración no responde	Es posible que el administrador del sistema haya desactivado  en su teléfono.
La tecla programada que desea utilizar no aparece	Es posible que se deba a uno o varios de los factores siguientes: <ul style="list-style-type: none"><li>• Debe pulsar <b>más</b> para que aparezcan teclas programadas adicionales.</li><li>• Debe cambiar el estado de línea (por ejemplo, descuelgue o conecte una llamada).</li><li>• El teléfono no está configurado para admitir la función asociada a esa tecla programada.</li></ul>
La función <b>Intrus.</b> falla y produce un tono rápido de ocupado	No es posible entrar en una llamada cifrada si el teléfono que está utilizando no está configurado para utilizar cifrado. Cuando se produce un error en el intento de intrusión por este motivo, el teléfono emite un tono rápido de ocupado.
Se ha desconectado de una llamada a la que ha entrado con la función <b>Intrus.</b>	Se le desconectará de una llamada a la que se haya conectado mediante la función <b>Intrus.</b> si la llamada se pone en espera, se transfiere o se convierte en una conferencia.
La función RetrLla no funciona	Es posible que la otra persona tenga activado el desvío de llamadas.

Síntoma	Explicación
El teléfono muestra un mensaje de error cuando intenta configurar Desvío incondicional	El teléfono puede rechazar el intento de configurar el Desvío incondicional directamente en el teléfono si el número de destino que introduzca creara un bucle de Desvío incondicional o excediera el número máximo de vínculos permitidos en una cadena de desvíos incondicionales (también conocida como número máximo de saltos). Consulte al administrador del sistema para obtener más información.

## Visualización de datos de administración telefónica

Es posible que el administrador del sistema le solicite que acceda a los datos de administración del teléfono para resolver determinados problemas.

Si se le solicita que...	Entonces...
Acceda a los datos de configuración de red	Elija  > <b>Configuración de red</b> y seleccione el elemento de configuración de red que desee ver.
Acceda a los datos de estado	Elija  > <b>Estado</b> y seleccione el elemento de estado que desee ver.
Acceda a la información del modelo del teléfono	Seleccione  > <b>Información de modelo</b> .
Acceda a la información de llamadas y calidad de voz del teléfono	Seleccione  > <b>Estado</b> > <b>Estadísticas de llamadas</b> .

## Utilización de la herramienta de generación de informes de calidad

El administrador del sistema puede configurar el teléfono de forma temporal con la Herramienta de generación de informes de calidad (QRT) para solucionar los posibles problemas de rendimiento. Pulse **QRT** o **Herramienta de generación de informes de calidad** para enviar la información al administrador del sistema. Dependiendo de la configuración, podrá utilizar la función QRT para lo siguiente:

- Informar de forma inmediata de un problema de sonido en una llamada en curso.
- Seleccionar un problema general de una lista de categorías y elegir códigos de motivos.

# Términos de la garantía del hardware de Cisco limitada a un año

---

Existe una serie de términos especiales que son de aplicación a la garantía del hardware, así como a los diversos servicios de los que puede disfrutar durante el periodo de garantía. La Declaración de garantía formal, incluidas las garantías y los acuerdos de licencia aplicables al software de Cisco, está disponible en Cisco.com en la siguiente URL:

[http://www.cisco.com/en/US/docs/general/warranty/English/1Y1DEN\\_\\_.html](http://www.cisco.com/en/US/docs/general/warranty/English/1Y1DEN__.html)

# Índice

---

## A

- Acceso de voz móvil **48**
- acceso de voz móvil
  - conectarse a **49**
- advertencias, seguridad **3**
- aparcamiento de llamadas dirigido **38**
- aparcar llamada **38**
- área de actividad de llamadas, visualización **12**
- auricular
  - banda luminosa **12**
  - fijación en la base **6**
  - utilización **51**
- auriculares
  - botón, identificación **11**
  - colgar con **23**
  - modo **51**
  - respuesta de llamadas con **22**
- ayuda en línea, utilización **16**
- ayuda, utilización **16**

## B

- banda ancha
  - auriculares **52**
- BLF **43**
- botón de ayuda, descripción de **11**
- botón de configuración, descripción de **11**

- botón de mensajes, descripción de **11**
- botón de navegación, descripción de **11**
- botón de servicios, descripción de **11**
- botón de silencio, descripción de **11**
- botón de volumen, descripción de **11**
- botones de función
  - ayuda **11**
  - configuración **11**
  - mensajes **11**
  - servicios **11**
- botones de línea, identificación **10**
- botones de teclas programadas
  - descripción **12**
  - etiquetas **12**
- botones programables
  - descripción **10**
  - etiquetas **12**

## C

- cambio entre llamadas **25, 49**
- Campo de indicador luminoso de ocupación **43**
- captura de llamada **37**
- captura de llamadas de grupo **37**
- Cisco Unified Video Advantage **80**
- Cisco WebDialer
  - consulte también WebDialer **77**

- clip de gancho conmutador, extracción **6**
- CMC **20**
- Código de autorización forzoso **20**
- Código de cliente **20**
- colgar, opciones **23**
- compatibilidad con el campo Etiqueta ASCII **69**
- concesión de prioridad a las llamadas **46**
- conectada **13**
- Conexión móvil **48**
- conexión móvil
  - acceso a destinos remotos **49**
  - activar **76**
  - configuración **48**
  - configuración de listas de acceso **75**
  - desactivación del teléfono móvil **49**
  - poner llamadas en espera **49**
  - realización de una llamada desde el teléfono móvil **49**
- conferencias
  - eliminación de participantes de **34**
  - Meet-Me **33**
  - nivel de seguridad de **34**
  - tipos **31**
  - visualización de participantes de **34**
- conferencias Meet-Me **33**
- conferencias seguras **34**
- configuración
  - opciones **79**
- configuración de idioma (configuración regional) **72**
- continuación, utilización **24**
- contraseña, cambio **72**

## D

- datos de configuración de red, localización **82**
- datos de estado, localización **82**
- desconexión de grupos de salto **40**
- destino remoto **48**
  - creación **76**
  - desactivación de acceso **49**
  - programación de timbre **76**
- desvío de llamadas
  - configuración desde la página Web **72**
  - configuración en el teléfono **28**
- desvío de llamadas a un sistema de mensajes de voz **28**
- desvío de llamadas, opciones **28**
- directorío
  - corporativo **58**
  - marcar desde una página Web con **20**
  - personal **58**
  - utilización en el teléfono **19, 56**
- directorío corporativo
  - marcar desde una página Web con **20**
  - utilización en el teléfono **19**
- Directorío personal
  - utilización desde la página Web **65**

## E

- espera
  - llamada de conexión móvil **49**
  - utilización **24**
  - y cambio entre llamadas **25**
  - y transferencia **27**

Extensión móvil  
conexión **48**  
desconexión **48**

## **F**

FAC **20**

Fichas, del teléfono y de funciones **14**

finalización de llamadas, opciones **23**

función Contestación automática **53**

funciones, disponibilidad **16, 79**

## **G**

gestión de llamadas, avanzada **36**

gestión de llamadas, básica **18**

grupos de salto, desconexión **40**

## **H**

Herramienta de generación de informes  
de calidad **83**

Herramienta de sincronización de la libreta  
de direcciones **68**

herramienta para la asistencia de teléfonos  
registrados automáticamente **7**

## **I**

Icono de remoto en uso de líneas  
compartidas **40**

iconos

de estados de llamada **12**

de líneas **12**

ID de la persona que llama **14**

Identificación de llamadas maliciosas  
(IdLIMali), utilización **46**

inactividad **13**

indicador de mensajes de voz **63**

cambio de la configuración de **72**

instalación, teléfono IP de Cisco Unified **5**

intrusión

utilización **41**

y líneas compartidas **40**

y privacidad **43**

## **L**

Libreta personal de direcciones

consulte PAB **60**

Libreta personal de direcciones (PAB)

marcación desde **20**

Libreta personal de direcciones, consulte PAB

línea de estado, visualización **12**

línea de intercomunicación **13**

líneas

configuración del indicador de mensajes  
de voz de **72**

descripción **12**

iconos **12**

patrones de timbre de **72**

texto de etiqueta de **72**

visualización **12**

y desvío de llamadas **28, 72**

y estados de llamada **12**

y utilización de BLF **43**

- líneas compartidas
    - con intrusión **41**
    - con privacidad **43**
    - descripción **40**
    - e icono de remoto en uso **40**
  - líneas de teléfono
    - botones de **10**
    - descripción **12**
    - visualización **12**
  - listas de acceso
    - configuración **75**
    - creación **75**
  - llamada en espera **22**
  - llamadas
    - almacenamiento y recuperación **38**
    - aparcamiento **38**
    - bloqueo **30**
    - comparación con líneas **12**
    - concesión de prioridad **46**
    - desvío **28, 72**
    - finalización **23**
    - funciones de la conferencia **31**
    - generación de informes de problemas con **83**
    - gestión de varias **25**
    - iconos **12**
    - intrusión **41**
    - máximo por línea **12**
    - puesta en espera y continuación **24**
    - realización **18**
    - redirección mientras suenan **37**
    - respuesta **22**
    - seguras **44**
    - silenciación **25**
    - transferencia **27**
    - utilización de NoMlsta **30**
    - varias, cambio entre **25**
    - varios participantes en **31**
    - visualización **12, 25**
    - visualización de varias **26**
  - llamadas autenticadas **44**
  - llamadas cifradas **44**
  - llamadas de intercomunicación **34**
  - llamadas multiconferencia
    - identificación en registros de llamadas **57**
    - visualización de detalles de **57, 58**
  - llamadas perdidas, registros **56**
  - llamadas realizadas, registros **56**
  - llamadas recibidas, registros **56**
  - llamadas seguras **44**
  - llamadas sospechosas, seguimiento **46**
- ## M
- Marcación abreviada **68**
  - Marcación automática **19**
  - marcación con el auricular colgado **19**
  - marcación de URL, desde un registro de llamadas **58**
  - marcación rápida **36**
    - botones, identificación **10**
    - configuración **68**
    - etiquetas **12, 68**
    - utilización **19**
  - marcación, opciones **18**
  - Marcaciones abreviadas
    - configuración desde la página Web **67**



- mensajes
  - escucha de [63](#)
  - indicador de [54, 63](#)
- menús de función, utilización [16](#)
- menús, utilización [16](#)
- MLPP, utilización [46](#)
- Módulo de expansión 7914 del teléfono IP de Cisco Unified [79](#)

## **N**

- No molestar [30](#)
- NoMlsta [30](#)
- números de extensión, visualización [12](#)

## **P**

- PAB [58](#)
  - utilización desde la página Web [65](#)
- página de configuración del dispositivo [64](#)
- páginas Web Opciones de usuario
  - acceso [64](#)
  - configuración de funciones y servicios con [65](#)
  - suscripción a servicios del teléfono con [70](#)
- pantalla del teléfono
  - ajuste del contraste de [55](#)
  - cambio del idioma [55](#)
  - funciones [12](#)
  - limpieza [15](#)
- patrones de timbre, cambio [72](#)
- personalización
  - mensajes [63](#)
- PIN, cambio [72](#)
- prefijo de recuperación de aparcamiento [39](#)

- prestaciones de los auriculares, generales [7](#)
- privacidad
  - utilización [43](#)
  - y líneas compartidas [40](#)
- problemas de sonido [83](#)
- programación de timbre para destinos remotos [76](#)

## **Q**

- QRT [83](#)
- QRT, utilización [83](#)

## **R**

- realización de llamadas, opciones [18](#)
- registro de llamadas internacionales [19, 58, 62](#)
- registros de llamadas
  - borrado [56](#)
  - marcación desde una entrada de URL en [58](#)
  - visualización y marcación desde [56](#)
- rellamada [18](#)
- respuesta de llamadas, opciones [22](#)

## **S**

- seguridad
  - niveles de [45](#)
  - realización y recepción de llamadas seguras [44](#)
  - verificación de llamadas no seguras [44](#)
- seguridad, advertencias [3](#)
- servicio de marcación abreviada
  - marcación con [20](#)

- servicio de mensajes de voz **63**
- servicios basados en la Web
  - configuración **64**
  - consulte también las páginas Web Opciones de usuario
- servicios del teléfono
  - configuración
    - consulte también las páginas Web Opciones de usuario
- servicios, suscripción a **70**
- silencio, utilización **25**
- Sincronizador de Cisco Unified Communications Manager Address Book **68**
- solución de problemas **82**
  - consulte también QRT **82**
- sonido, calidad **7**
- soporte
  - ajuste **6**
  - botón, identificación **10**
- suscripciones, de servicios del teléfono **70**
- susurro **13**

## **T**

- TABSynch **68**
- TAPS, utilización **7**
- tecla programada Detalles, visualización de llamadas multiconferencia con **57, 58**
- teclado
  - descripción **12**
- teléfono con altavoz
  - botón, identificación **11**
  - colgar con **23**
  - modo **51**
  - respuesta de llamadas con **22**

- Teléfono IP de Cisco Unified
  - ajuste de la altura de **6**
  - ayuda en línea **16**
  - conexión **5**
  - configuración de funciones **16, 79**
  - descripción **8**
  - fijación del soporte del auricular **6**
  - ilustración de **9**
  - registro **7**
  - servicios basados en la Web para **64**
- teléfono móvil
  - desactivación de conexión móvil **49**
  - realizar llamadas desde **49**
- texto, introducción en el teléfono **16**
- timbre
  - indicador de **12**
  - personalización **54**
- transferencia
  - opciones para **27**
- transferencia directa **27**

## **V**

- varias llamadas, gestión **25**

## **W**

- WebDialer **20**





**Sede central de América**  
Cisco Systems, Inc.  
San José, CA

**Sede central de Asia-Pacífico**  
Cisco Systems (USA) Pte. Ltd.  
Singapur

**Sede central de Europa**  
Cisco Systems International BV  
Ámsterdam, Países Bajos

Cisco cuenta con más de 200 oficinas en todo el mundo. Las direcciones, números de teléfono y números de fax aparecen en el sitio

**Web de Cisco, en la dirección [www.cisco.com/go/offices](http://www.cisco.com/go/offices).**

CCDE, CCENT, Cisco Eos, Cisco Lumin, Cisco Nexus, Cisco StadiumVision, the Cisco logo, DCE, and Welcome to the Human Network are trademarks; Changing the Way We Work, Live, Play, and Learn is a service mark; and Access Registrar, Aironet, AsyncOS, Bringing the Meeting To You, Catalyst, CCDA, CGBP, CGIE, CCIP, GCNA, CCNP, CCSP, CCVP, Cisco, the Cisco Certified Internetwork Expert logo, Cisco IOS, Cisco Press, Cisco Systems, Cisco Systems Capital, the Cisco Systems logo, Cisco Unity, Collaboration Without Limitation, EtherFast, EtherSwitch, Event Center, Fast Step, Follow Me Browsing, FormShare, GigaDrive, HomeLink, Internet Quotient, IOS, iPhone, iQ Expertise, the iQ logo, iQ Net Readiness Scorecard, iQuick Study, IronPort, the IronPort logo, LightStream, Linksys, MediaTone, MeetingPlace, MGX, Networkers, Networking Academy, Network Registrar, PCNow, PIX, PowerPanels, ProConnect, ScriptShare, SenderBase, SMARTnet, Spectrum Expert, StackWise, The Fastest Way to Increase Your Internet Quotient, TransPath, WebEx, and the WebEx logo are registered trademarks of Cisco Systems, Inc. and/or its affiliates in the United States and certain other countries.

All other trademarks mentioned in this document or Website are the property of their respective owners. The use of the word partner does not imply a partnership relationship between Cisco and any other company. (0805R)

© 2008 Cisco Systems, Inc. All rights reserved.